

ERKADO

durys tai mūsų pasaulis

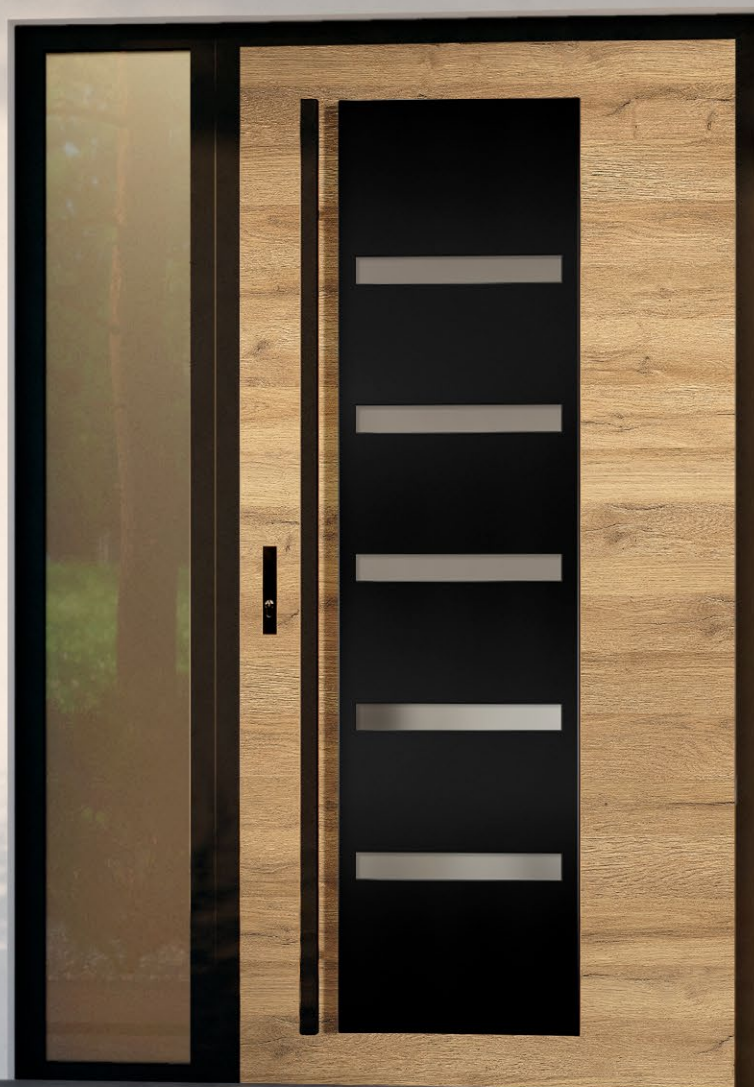

PLIENINIŲ
DURŲ
KATALOGAS
2023

1/2023/A leidimas
galioja nuo: 2023-06-01

LT/EUR



ERKADO

Duris gaminame beveik 50 metų. Per šį laiką iš nedidelės dirbtuvės, gaminusios medinius gaminius vietos gyventojų poreikiams, išaugome į vieną iš lyderių durų gamintojų Lenkijos rinkoje. Savo gamykloje, kurios plotas – 50 tūkstančių kvadratinų metrų, naudojame specialiai mums sukurtą naujausiomis technologijomis paremtą mašinų parką. Kasmet pagaminame apie 750 tūkstančių durų varčių; jos iškeliauja pas pirkėjus įvairiose pasaulio dalyse. Mūsų gaminiai pirmiausia žinomi dėl aukštos kokybės ir patrauklaus bei universalaus dizaino.

Mums svarbus kiekvienas užsakymas – ir mažas, kai užsakomos vienos durys, ir tas, kurį įgyvendiname, kad patenkintume stambių klientų poreikius. Manome, kad žengiamo tinkamu keliu siekdami tapti vis geresniu gamintoju.

Šiais metais pradėdame gaminti plienines duris. Pasirengimas paleisti gamyklą truko kelerius metus. Per šį laiką buvo patobulinta patentuota technologija ir surinkta ERKADO poreikiams ir ambicijoms pritaikyta gamybos linija.

Savo idėjas pavertėme realiais gaminiais, ir jie buvo išbandyti siekiant patikrinti būtinus parametrus ir galimybes. Esame įsitikinę, kad šios veiklos rezultatas – patogumo ir saugumo jausmą suteikiantys gaminiai. Tikimės, kad tuos pačius jausmus patirsite įsigiję mūsų duris.

DEKORAI	4												
DURŲ KOLEKCIJA	5												
DURŲ KONSTRUKCIJŲ TIPAI	9												
<table> <tr> <td>THERMO HOT</td> <td>88</td> <td>10</td> </tr> <tr> <td>THERMO HOT</td> <td>78</td> <td>12</td> </tr> <tr> <td>THERMO</td> <td>78</td> <td>14</td> </tr> <tr> <td>THERMO</td> <td>64</td> <td>16</td> </tr> </table>	THERMO HOT	88	10	THERMO HOT	78	12	THERMO	78	14	THERMO	64	16	
THERMO HOT	88	10											
THERMO HOT	78	12											
THERMO	78	14											
THERMO	64	16											
APDAILOS TIPAI	18												
ŠILUMINIS LAIDUMAS	19												
DURŲ MODELIAI:													
HORN	20												
LANGEN	21												
TREBUR	22												
WELS	23												
LEIMEN	24												
AMBERG	25												
LINDEN	26												
MURTER	27												
KREBEN	28												
EBERN	29												
WIENER	30												
SION	31												
SINGEN	32												
SELTERS	33												
SAMEDAN	34												
RODING	35												
FRYBURG	36												
MELK	37												
LUCERNA	38												
LEOBEN	39												
BIENE	40												
LUTTER	41												
KELLA	42												
SOLID	43												
ŠVIESLANGIAI	44												
TECHNINĖ INFORMACIJA:													
PLOKŠČIŲ AR ĮSPAUDŲ ATSTUMAI NUO VARČIOS KRAŠTO	46												
STAKTOS	47												
DURŲ DYDŽIAI	48												
ATIDARYMO BŪDAI	50												
PRIEDAI	51												

DEKORAI

Mūsų durys gaminamos iš PVC laminuotė apsaugoto plieno lakšto. Pasirinkite spalvą, dėl kurios durys taps išskirtinės.

PVC DANGA

Tai specialiai lauke naudoti skirtas gaminys. PVC laminuotė pasižymi dideliu atsparumu besikeičiančioms oro sąlygoms ir UV spinduliams.

Decoratyviniam motyvui pritaikyta faktūra sukuria aukštos estetiškos vertės gaminį.

5 metų
GARANTIJA
DANGAI ²⁾

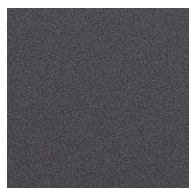

LYGUS ANTRACITAS



ANTRACITAS
STRUKTŪRA

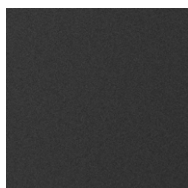

JUODA



AŽUOLAS ANTRACITAS

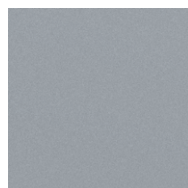

PILKA



BALTA PUŠIS



PELKINIS AŽUOLAS

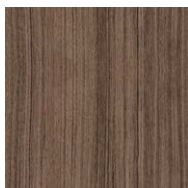

VIDUTINIS AŽUOLAS
RUDA



RIEŠUTAS



AUKSINIS AŽUOLAS

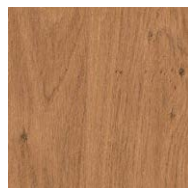

WINCHESTER



KALNINĖ PUŠIS



NATŪRALUS
AŽUOLAS



NATŪRALUS AŽUOLAS
SKERSINIS¹⁾

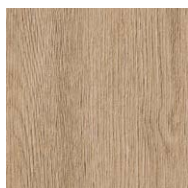

NEAPDOROTAS
AŽUOLAS

Dėl su spausdinimu susijusių techninių priežasčių rodomos spalvos gali skirtis nuo pavaizduotų nuotraukose. Spalvą rekomenduojama palyginti su pardavėjo turimu šablonu

RĖMELIAI

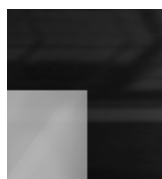

JUODAS STIKLAS JUODAI DAŽYTA NERŪDIJANČIO
PLIENO DEKORATYVINĖ
PLOKŠTĖ

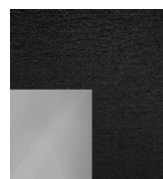

INOX SPALVOS NERŪDIJANČIO PLIENO
DEKORATYVINĖ PLOKŠTĖ

STIKLINIMAS

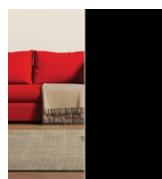

JUODA
(NEPERMATOMAS)

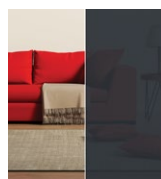

GRAFITAS

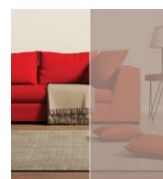

RUDA REFLEX

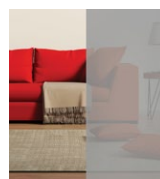

PILKA REFLEX



VEIDRODINIO
EFEKTO STIKLAS
(už papildomą
mokestį)

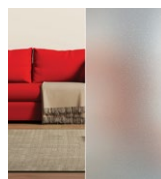

SMĖLIUOTAS
STIKLAS

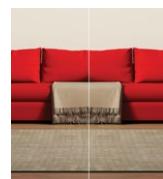

SKAIDRUS STIKLAS

¹⁾ NATŪRALUS AŽUOLAS SKERSINIS dekoras naudojamas tik varčioje. Stakta yra NATŪRALUS AŽUOLAS dekoras.

²⁾ Atsparumas UV spinduliams atitinka garantijos kortelėje nurodytus reikalavimus.

DURŲ KOLEKCIJA

SERIJA LINDEN

p. 26



LINDEN 1

LINDEN 2

LINDEN 3

LINDEN 4

LINDEN 5

LINDEN 6

REGISTRUOTASIS DIZAINAS

ERKADO

Nr. 008724926-0002
Nr. 008724926-0003
Nr. 008724926-0004

SERIJA MURTER

p. 27



MURTER 1

MURTER 2

MURTER 3

MURTER 4

MURTER 5

MURTER 6

REGISTRUOTASIS DIZAINAS

ERKADO

Nr. 008724926-0005
Nr. 008724926-0006
Nr. 008724926-0007

SERIJA TREBUR

p. 22



TREBUR 1

TREBUR 2

TREBUR 3

TREBUR 4

TREBUR 5

TREBUR 6

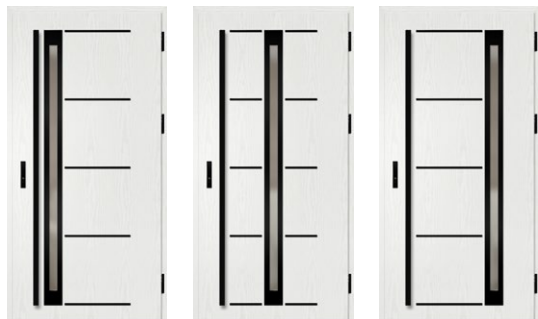

TREBUR 7

TREBUR 8

TREBUR 9

DURŲ KOLEKCIJA

SERIJA WELS

p. 23



WELS 1

WELS 2

WELS 3

WELS 4

WELS 5

WELS 6

SERIJA KREBEN

p. 28

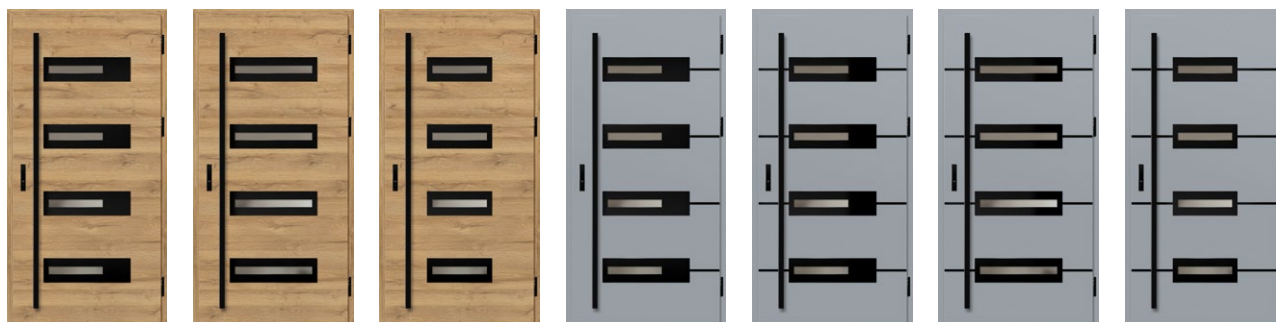

KREBEN 1

KREBEN 2

KREBEN 3

KREBEN 4

KREBEN 5

KREBEN 6

KREBEN 7

SERIJA AMBERG

p. 25



AMBERG 1

AMBERG 2

AMBERG 3

AMBERG 4

REGISTRUOTASIS DIZAINAS

ERKADO

Nr. 008724926-0001

SERIJA WIENER

p. 30

SERIJA SION

p. 31



WIENER 1

WIENER 2

SION 1

SION 2

SERIJA MELK

p. 37



MELK 1

MELK 2

SERIJA **SINGEN**

p. 32



SINGEN 1 SINGEN 2 SINGEN 3 SINGEN 4

SERIJA **SELTERS**

p. 33

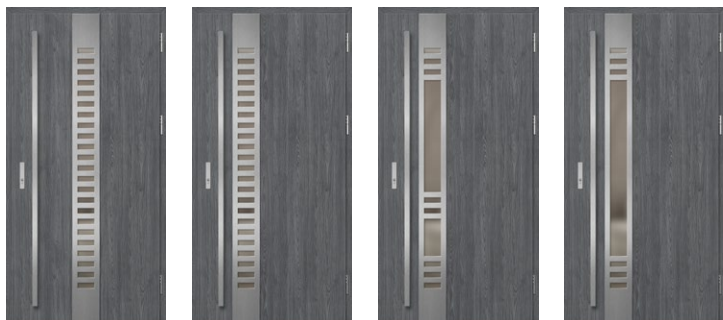

SELTERS 1 SELTERS 2 SELTERS 3 SELTERS 4

REGISTRUOTASIS DIZAINAS
ERKADO
Nr. 008724926-0008
Nr. 008724926-0009
Nr. 008724926-0010

SERIJA **EBERN**

p. 29

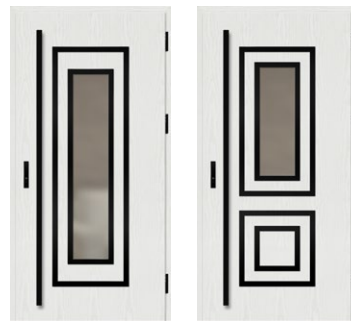

EBERN 1 EBERN 2

SERIJA **LUCERNA**

p. 38



LUCERNA 1 LUCERNA 2

SERIJA **SAMEDAN**

p. 34



SAMEDAN 1 SAMEDAN 2 SAMEDAN 3 SAMEDAN 4 SAMEDAN 5

SERIJA **RODING**

p. 35



RODING 1 RODING 2 RODING 3

SERIJA **HORN**

p. 20

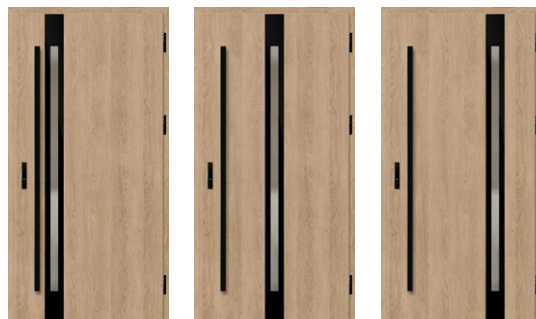

HORN 1 HORN 2 HORN 3

DURŲ KOLEKCIJA

SERIJA FRYBURG

p. 36



FRYBURG 1

FRYBURG 2

FRYBURG 3

SERIJA BIENE

p. 40



BIENE 1

BIENE 2

BIENE 3

BIENE 4

SERIJA LEOBEN

p. 39



LEOBEN 1

LEOBEN 2

LEOBEN 3

LEOBEN 4

SERIJA LEIMEN

p. 24



LEIMEN 1

LEIMEN 2

LEIMEN 3

SERIJA LANGEN

p. 21



LANGEN 1

LANGEN 2

LANGEN 3

LANGEN 4

LANGEN 5

SERIJA KELLA

p. 42

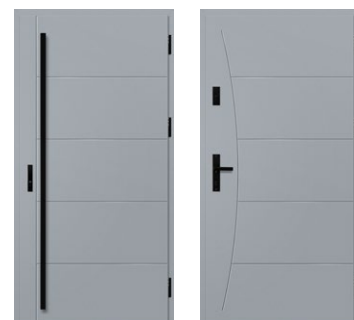

KELLA 1

KELLA 2

SERIJA LUTTER

p. 41



LUTTER 1

LUTTER 2

LUTTER 3

LUTTER 4

SERIJA SOLID

p. 43

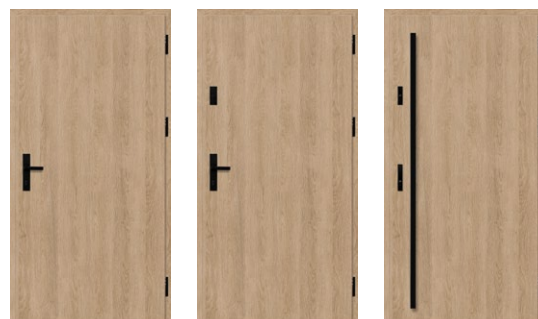

SOLID

KONSTRUKCIJŲ TIPAI

88
THERMO HOT

THERMO HOT 88



ŠILUMOS IZOLIACIJA
Ud=0,60 W/(m²K) ¹⁾



VARČIOS STORIS
88 mm

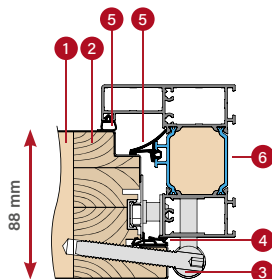

ALIUMININĖ STAKTA

78
THERMO HOT

THERMO HOT 78

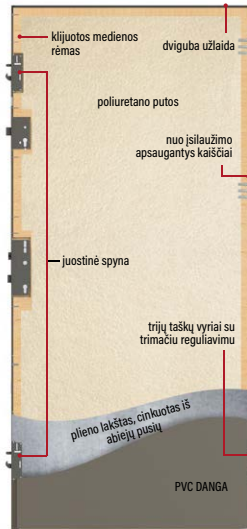

ŠILUMOS IZOLIACIJA
Ud=0,63 W/(m²K) ¹⁾



VARČIOS STORIS
78 mm

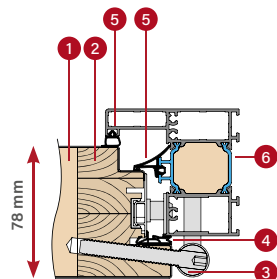

ALIUMININĖ STAKTA

78
THERMO

THERMO 78

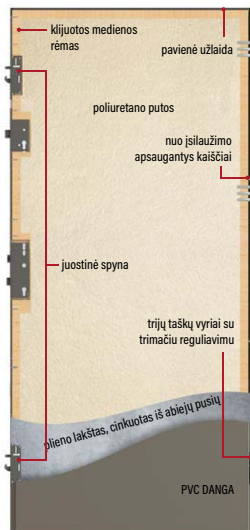

ŠILUMOS IZOLIACIJA
Ud=0,64 W/(m²K) ¹⁾



VARČIOS STORIS
78 mm

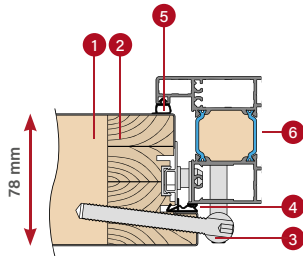

ALIUMININĖ STAKTA

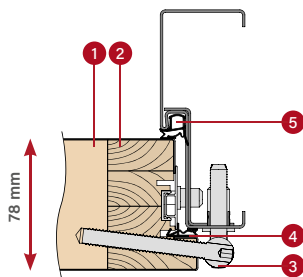

PLIENINĖ STAKTA

64
THERMO

THERMO 64



ŠILUMOS IZOLIACIJA
Ud=0,77 W/(m²K) ¹⁾



VARČIOS STORIS
64 mm

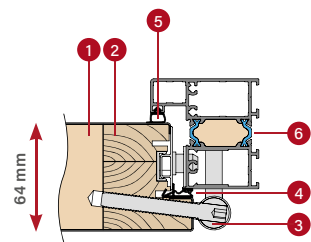

ALIUMININĖ STAKTA

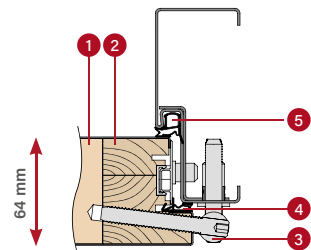

PLIENINĖ STAKTA

- 1 putų užpildas
- 3 vyriai
- 5 staktos tarpiklis
- 2 klijuotos medienos rėmas
- 4 varčios tarpiklis
- 6 aliumininė stakta su termoizoliacine atitvara

*Taikoma pilnavidurės durims be įstiklinimo, kurių matmenys yra 1230 x 2180 mm su aliumininė stakta (išsamiai informacija pateikta p. 46).

DURYS THERMO HOT 88



šilumos izoliacija
Ud=0,60 w / (m²K) *)

STANDARTINĖ ĮRANGA IR UŽ PADIDOMĄ MOKESTĮ

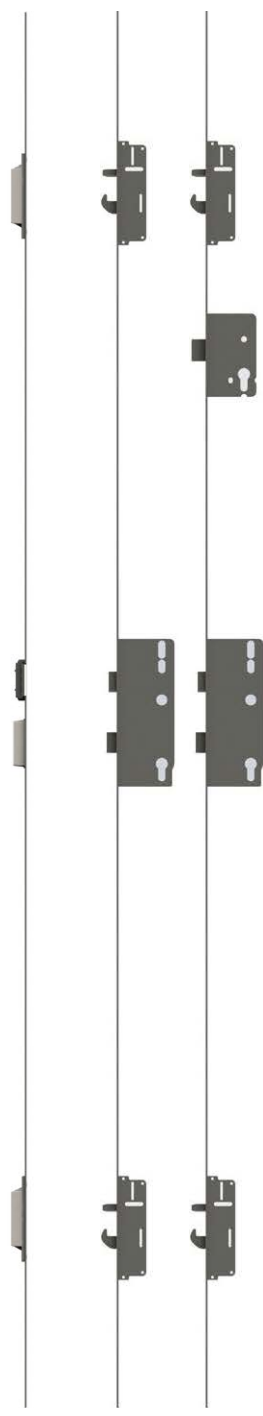

S

vientisa uždarymo juosta su prispaudimo reguliavimu

S

juostinė spyna

D

juostinė spyna su viršutiniu užraktu



LINDEN 2, natūralus ąžuolas, LABEL BLACK

S

standartinė durų kaina

D

pasirinktinai už papildomą mokestį

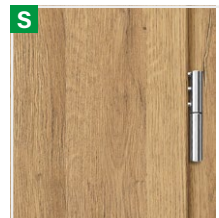

trys 3 taškų vyriai su 3D reguliavimu, juodi, sidabriniai arba sendinto aukso vyrių dangteliai

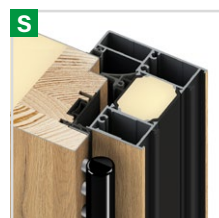

aliumininė stakta



nusileidžiantis slenkstis

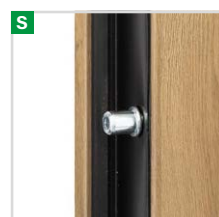

4 nuo įsilaužimo apsaugantys kaiščiai



šiltas aliumininis slenkstis ir ketvirtoji užlaida apatinėje varčios dalyje



THERMO HOT 88 varčios skerspjūvis su nuleidžiamuoju slenkščiu ir be jo, aliumininis slenkstis



KONSTRUKCIJA

- 1 durų varčia yra užpildyta poliuretano putomis (PUR)
- 2 varčios apvalkalas iš 0,6 mm cinkuotojo plieno lakšto, padengto UV spinduliams atsparia PVC laminuotė
- 3 klijuotos medienos varčios rėmas (pušų mediena)
- 4 trijų taškų vyris su trimačiu reguliavimu
- 6 maskuojanti juosta estetiškai apdailai
- 7 šiltas aliumininis slenkstis
- 8 nuleidžiamasis slenkstis (pasirinktinai už papildomą mokestį) suteikia papildomą durų sandarinimą slenkščio dalyje
- 9 slenkščio užlaida (vadinamoji ketvirtoji užlaida) žymiai pagerina durų sandarumą per visą varčios perimetrą
- 10 juodi, sidabriniai arba sendinto aukso aliumininiai vyrių dangteliai
- 11 aliumininė stakta su termoizoliacine atitvara, užtikrinančia daug geresnę šilumos izoliaciją
- 12 centrinis staktos tarpiklis
- 13 staktos ir varčios tarpiklis

STANDARTINĖ ĮRANGA:

1. Durų varčia su keturpuse užlaida, su klijuotos medienos stakta, užpildyta poliuretano putomis, su įrengtais:
 - 3 vyriai su trimačiu reguliavimu ir dangteliais;
 - 4 apsaugos nuo įsilaužimo kaiščiais;
 - 3 taškų varžtų kablų-strypų užraktas sidabrinės arba juodos spalvos už papildomą mokestį
 - dengiamieji profiliai.
2. Aliumininė stakta, juodai dažyta ir laminuotė durų varčios spalva, su šiltu aliumininium slenkščiu ir visa prikabinimo juosta su reguliuojamuoju spaudimu.
3. Keturių stiklų paketai su juoda tarpine tarp stiklų, pasižymintys geresniais šilumos izoliacijos parametrais, palyginus su standartine įranga.

THERMO HOT 88 varčios aliumininė staktos skerspjūvis



durų sąvaros storis – 88 mm



standartas WT21



energiją taupančios



Europos CE atitikties standartas



puikiai tinka pasyviajam namui

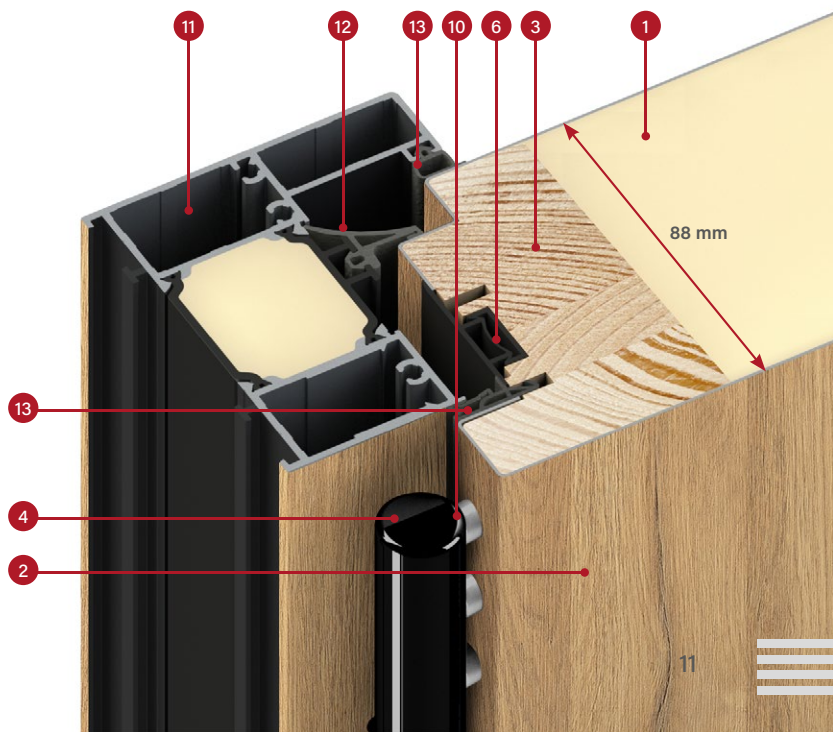

DURYS THERMO HOT 78



šilumos izoliacija
 $U_d = 0,63 \text{ w} / (\text{m}^2\text{K})^*)$

STANDARTINĖ ĮRANGA IR UŽ PADIDOMĄ MOKESTĮ



trys 3 taškų vyriai su 3D reguliavimu, juodi, sidabriniai arba sendinto aukso vyrių dangteliai



aliumininė stakta



nusileidžiantis slenkstis

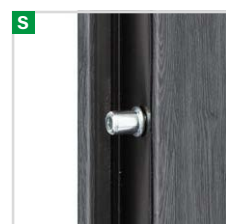

4 nuo įsilaužimo apsaugantys kaiščiai



šiltas aliumininis slenkstis ir ketvirtoji užlaida apatinėje varčios dalyje

S

vientisa uždarymo juosta su prispaudimo reguliavimu

S

juostinė spyna

D

juostinė spyna su viršutiniu užraktu

HORN 1, ąžuolas, antracitas, PLAIN GLASS

S standartinė durų kaina

D pasirinktinai už papildomą mokestį

*Taikoma pilnavidurėms durims be įstiklinimo, kurių matmenys yra 1 230 x 2 180 mm su aliuminine stakta



THERMO HOT 78 varčios skerspjūvis su nuleidžiamuoju slenksčiu ir be jo, aliumininis slenkstis



KONSTRUKCIJA

- 1 durų varčia yra užpildyta poliuretano putomis (PUR)
- 2 varčios apvalkalas iš 0,6 mm cinkuotojo plieno lakšto, padengto UV spinduliams atsparia PVC laminuotė
- 3 klijuotos medienos varčios rėmas (pušų mediena)
- 4 trijų taškų vyris su trimačiu reguliavimu
- 6 maskuojanti juosta estetiškai apdailai
- 7 šiltas aliumininis slenkstis
- 8 nuleidžiamasis slenkstis (pasirinktinai už papildomą mokestį) suteikia papildomą durų sandarinimą slenkščio dalyje
- 9 slenkščio užlaida (vadinamoji ketvirtoji užlaida) žymiai pagerina durų sandarumą per visą varčios perimetrą
- 10 juodi, sidabriniai arba sendinto aukso aliumininiai vyrų dangteliai
- 11 aliumininė stakta su termoizoliacine atitvara, užtikrinančia daug geresnę šilumos izoliaciją
- 12 centrinis staktos tarpiklis
- 13 staktos ir varčios tarpiklis

STANDARTINĖ ĮRANGA:

1. Durų varčia su keturpuse užlaida, su klijuotos medienos stakta, užpildyta poliuretano putomis, su įrengtais:
 - 3 vyriai su trimačiu reguliavimu ir dangteliais;
 - 4 apsaugos nuo įsilaužimo kaiščiais;
 - 3 taškų varžtų kablų-strypų užraktas sidabrinės arba juodos spalvos už papildomą mokestį
 - dengiamieji profiliai.
2. Aliumininė stakta, juodai dažyta ir laminuotė durų varčios spalva, su šiltu aliumininio slenkščiu ir visa prikabinimo juosta su reguliuojamuoju spaudimu.
3. Keturių stiklų paketai su juoda tarpine tarp stiklų, pasižymintys geresniais šilumos izoliacijos parametrais, palyginus su standartinė įranga.



durų sąvaros storis – 78 mm



standartas WT21



energiją taupančios



Europos CE atitikties standartas



puikiai tinka pasyviajam namui

THERMO HOT 78 varčios aliumininės staktos skerspjūvis

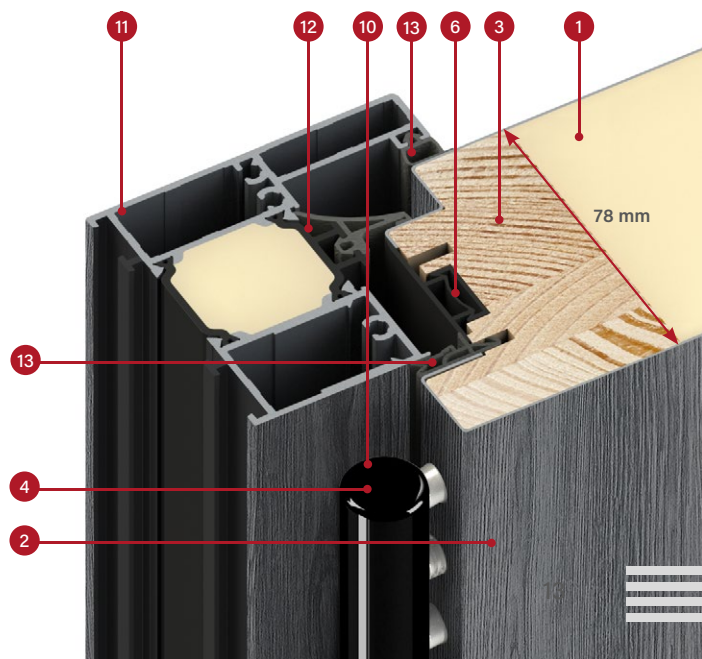

DURYS THERMO 78



šilumos izoliacija
 $U_d = 0,64 \text{ W} / (\text{m}^2\text{K})^1$

STANDARTINĖ ĮRANGA IR UŽ PADIDOMĄ MOKESTĮ

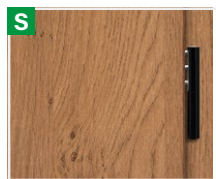

trys 3 taškų vyriai su 3D reguliavimu, juodi, sidabriniai arba sendinto aukso vyrių dangteliai

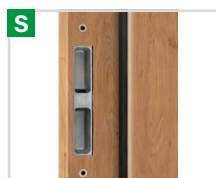

plieninė stakta su reguliuojamaisiais priedais

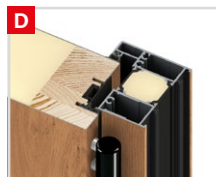

aliumininė stakta



nusileidžiantis slenktis

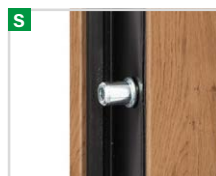

4 nuo įsilaužimo apsaugantys kaiščiai



šiltas aliumininis slenktis ir ketvirtoji užlaida apatinėje varčios dalyje

S

vientisa uždarymo juosta su prispaudimo reguliavimu¹⁾

S

juostinė spyna be viršutinio užrakto

D

juostinė spyna su viršutiniu užrakto

SION 1, vinčesteris, LABEL DIAMOND GLASS

S standartinė durų kaina

D pasirinktinai už papildomą mokestį

¹⁾ Galima įsigyti tik su aliuminio stakta. Plieninės staktos atveju nėra pilnos juostos su spragtuku.

*Taikoma pilnavidurėms durims be įstiklinimo, kurių matmenys yra 1 230 x 2 180 mm su aliuminine stakta



THERMO 78 varčios skerspjūvis su nuleidžiamuoju slenksčiu ir be jo, aliumininis slenkstis



KONSTRUKCIJA

- 1 durų varčia yra užpildyta poliuretano putomis (PUR)
- 2 varčios apvalkalas iš 0,6 mm cinkuotojo plieno lakšto, padengto UV spinduliams atsparia PVC laminuotė
- 3 klijuotos medienos varčios rėmas (pušų mediena)
- 4 trijų taškų vyris su trimačiu reguliavimu
- 6 maskuojanti juosta estetiškai apdailai
- 7 šiltas aliumininis slenkstis
- 8 nuleidžiamasis slenkstis (pasirinktinai už papildomą mokestį) suteikia papildomą durų sandarinimą slenkščio dalyje
- 9 slenkščio užlaida (vadinamoji ketvirtoji užlaida) žymiai pagerina durų sandarumą per visą varčios perimetrą
- 10 juodi, sidabriniai arba sendinto aukso aliumininiai vyrių dangteliai
- 11 aliumininė stakta (pasirinktinai už papildomą mokestį) su termoizoliacine atitvara, užtikrinančia daug geresnę šilumos izoliaciją (palyginti su plienine stakta)
- 12 plieninė stakta, pagaminta iš 1,5 mm storio cinkuotojo lakšto, durų spalvos arba bet kokios paletės spalvos
- 13 staktos ir varčios tarpiklis

STANDARTINĖ ĮRANGA:

1. Durų varčia su keturpuse užlaida, su klijuotos medienos stakta, užpildyta poliuretano putomis, su įrengtais:
 - 3 vyriai su trimačiu reguliavimu ir dangteliais;
 - 4 apsaugos nuo įsilaužimo kaiščiais;
 - 3 taškų varžtų kablų-strypų užraktas sidabrinės arba juodos spalvos už papildomą mokestį
 - dengiamieji profiliai.
2. Plieninė, cinkuota ir laminuotė durų varčios spalvos stakta su šiltu aliumininu slenkščiu.
3. Keturių stiklų paketai su juoda tarpine tarp stiklų, pasižymintys geresniais šilumos izoliacijos parametrais, palyginus su standartinė įranga.



durų sąvaros storis – 78 mm



standartas WT21



energiją taupančios



Europos CE atitikties standartas



puikiai tinka pasyviajam namui (su aliuminine stakta)

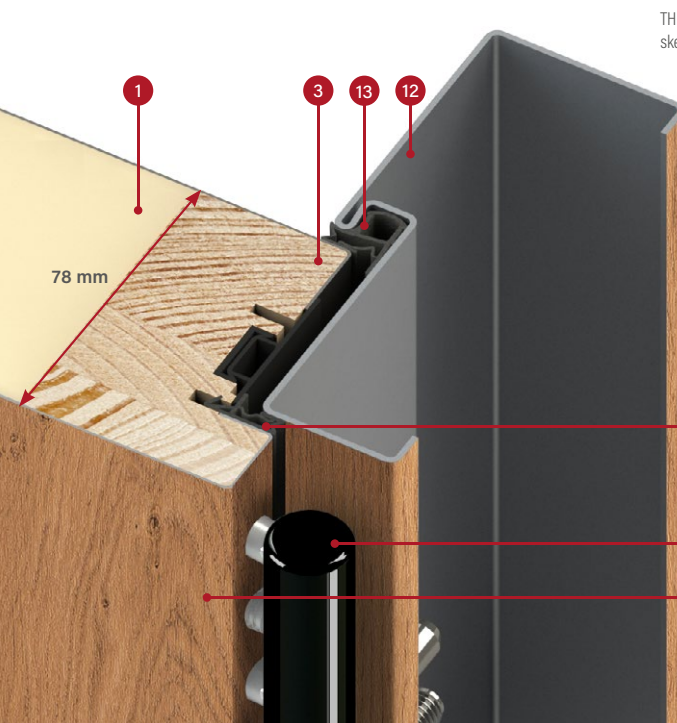

THERMO 78 varčios plieninės staktos skerspjūvis

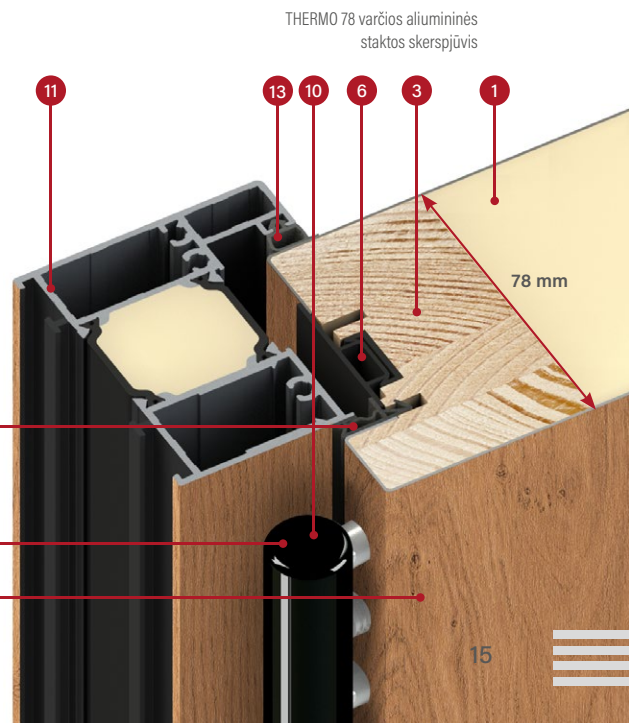

THERMO 78 varčios aliumininės staktos skerspjūvis

DURYS THERMO 64



šilumos izoliacija
Ud=0,77 w/ (m²K) *)

STANDARTINĖ ĮRANGA IR UŽ PADIDOMĄ MOKESTĮ



SINGEN 1, lygus antracitas, LABEL INOX

S

vientisa uždarymo juosta su prispaudimo reguliavimu¹⁾

S

juostinė spyna be viršutinio užrakto

D

juostinė spyna su viršutiniu užrakto

S standartinė durų kaina

D pasirinktinai už papildomą mokestį



trys 3 taškų vyriai su 3D reguliavimu, juodi, sidabriniai arba sendinto aukso vyrių dangteliai



plieninė stakta su reguliuojamaisiais priedais



aliumininė stakta



nusileidžiantis slenktis



4 nuo įsilaužimo apsaugantys kaiščiai



šiltas aliumininis slenktis ir ketvirtoji užlaida apatinėje varčios dalyje

¹⁾ Galima įsigyti tik su aliuminio stakta. Plieninės staktos atveju nėra pilnos juostos su spragtuku.

*Taikoma pilnavidurėms durims be įstiklinimo, kurių matmenys yra 1 230 x 2 180 mm su aliuminine stakta



THERMO 64 varčios skerspjūvis su nuleidžiamuoju slenkščiu ir be jo, aliumininis slenkstis



KONSTRUKCIJA

- 1 durų varčia yra užpildyta poliuretano putomis (PUR)
- 2 varčios apvalkalas iš 0,6 mm cinkuotojo plieno lakšto, padengto UV spinduliams atsparia PVC laminuotė
- 3 klijuotos medienos varčios rėmas (pušų mediena)
- 4 trijų taškų vyris su trimačiu reguliavimu
- 6 maskuojanti juosta estetiškai apdailai
- 7 šiltas aliumininis slenkstis
- 8 nuleidžiamasis slenkstis (pasirinktinai už papildomą mokestį) suteikia papildomą durų sandarinimą slenkščio dalyje
- 9 slenkščio užlaida (vadinamoji ketvirtoji užlaida) žymiai pagerina durų sandarumą per visą varčios perimetrą
- 10 juodi, sidabriniai arba sendinto aukso aliumininiai vyrių dangteliai
- 11 aliumininė stakta (pasirinktinai už papildomą mokestį) su termoizoliacine atitvara, užtikrinančia daug geresnę šilumos izoliaciją (palyginti su plienine stakta)
- 12 plieninė stakta, pagaminta iš 1,5 mm storio cinkuotojo lakšto, durų spalvos arba bet kokios paletės spalvos
- 13 staktos ir varčios tarpiklis

STANDARTINĖ ĮRANGA:

1. Durų varčia su keturpuse užlaida, su klijuotos medienos stakta, užpildyta poliuretano putomis, su įrengtais:
 - 3 vyriai su trimačiu reguliavimu ir dangteliais;
 - 4 apsaugos nuo įsilaužimo kaiščiais;
 - 3 taškų varžtų kablų-strypų užraktas sidabrinės arba juodos spalvos už papildomą mokestį
 - dengiamieji profiliai.
2. Plieninė, cinkuota ir laminuotė durų varčios spalvos stakta su šiltu aliuminiu slenkščiu.
3. Keturių stiklų paketai su juoda tarpine tarp stiklų, pasižymintys geresniais šilumos izoliacijos parametrais, palyginus su standartinė įranga.



durų sąvaros storis – 64 mm



standartas WT21



energiją taupančios



Europos CE atitikties standartas

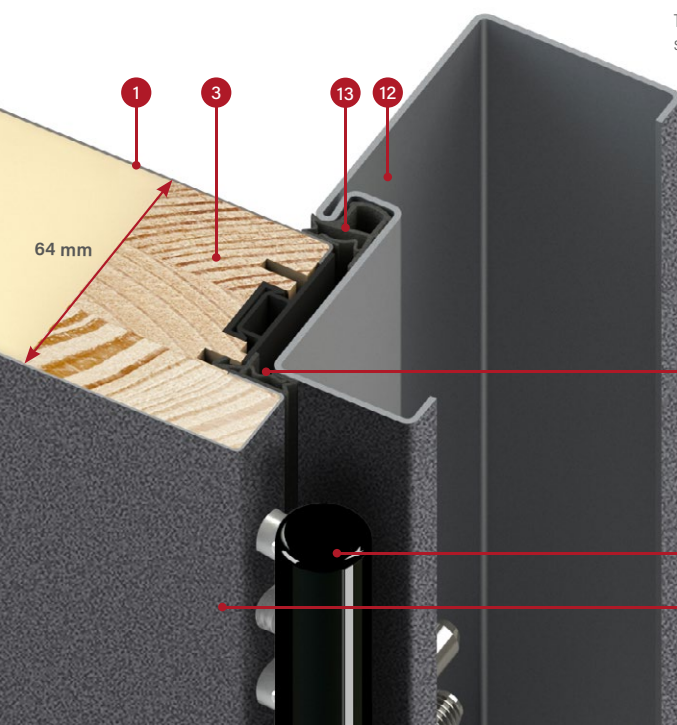

THERMO 64 varčios plieninės staktos skerspjūvis

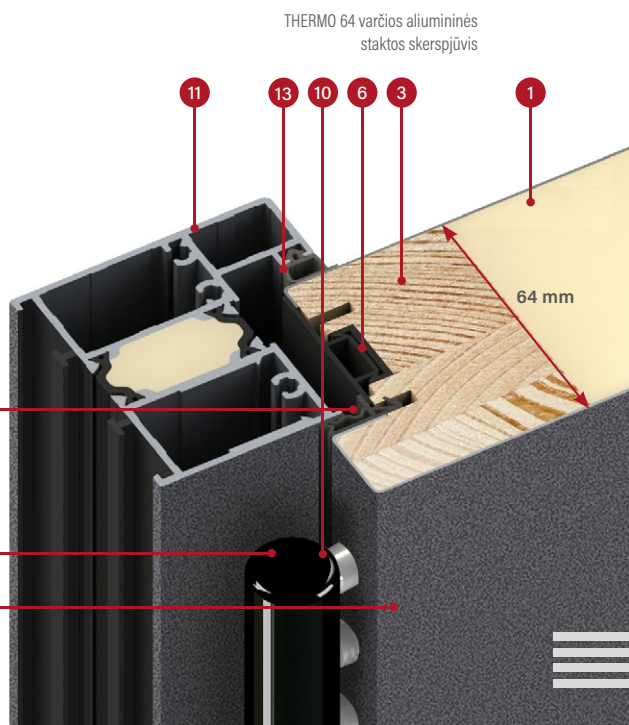

THERMO 64 varčios aliumininės staktos skerspjūvis

APDAILOS TIPAI

APDAILA PLAIN

Dekoratyvinis paketas sulygintas su varčios paviršiumi, esantis užlaidos pusėje. Išorėn atidaromose duryse - sulyginta tik išorinėje, o viduje - dekoratyvinis skydelis. Vidun atidaromose duryse (netaikoma durims su THERMO HOT technologija) sulyginta tik išorinėje, o viduje - dekoratyvinis skydelis.



Plokštė sulyginta su varčios paviršiumi, pagaminta iš juodo stiklo.

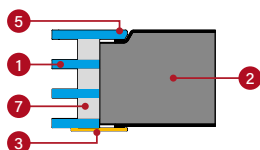

- 1 stiklų paketas
- 2 varčia
- 3 juodai dažytas dekoratyvinis nerūdijančiojo plieno skydas priklijuotas ant varčios paviršiaus
- 4 INOX apdailos dekoratyvinis nerūdijančiojo plieno skydas priklijuotas ant varčios paviršiaus
- 5 su varčios paviršiumi sulygintas stiklas, kurį galima įstatyti tik užlaidos pusėje
- 6 stiklas su būdingu grioveliu, priklijuotas prie varčios paviršiaus
- 7 juodas rėmelis tarp stiklų

APDAILA LABEL

Dekoratyvinis skydas ant varčios paviršiaus, sukuriantis švelnų trimatį efektą.

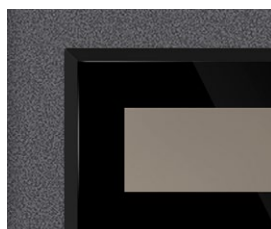

5 mm storio skydas, pagamintas iš juodo stiklo, su būdingu grioveliu.

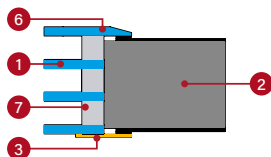

2 mm storio juodai dažytas skydas.

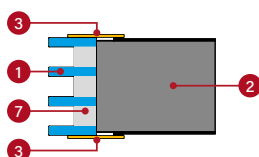

2 mm storio INOX apdailos skydas.

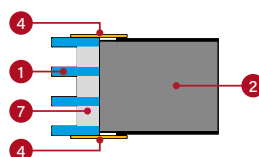

APDAILA STAMP

Estetinis įspaudas varčios apvaskale sukuria aiškų raštą.

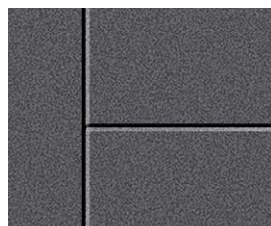

Dvipusis įspaudas, kurio plotis yra 10 mm 2 mm gylyje.

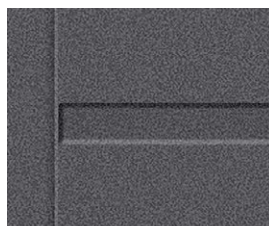

Dvipusis įspaudas, kurio plotis yra 25 mm 2 mm gylyje.



Dvipusis įspaudas, kurio plotis yra 25 mm, su INOX apdailos arba juodai dažyta intarsija. Intarsija gali būti montuojama arba vienoje, arba abiejose pusėse. Įrengiama įspauduose ir yra viename lygyje su varčia (STAMP) arba priklijuota prie plokščios varčios (LABEL).

ŠILUMINIS LAIDUMAS

Kuo mažesnis laidumo koeficientas, tuo mažiau prarandama energijos.

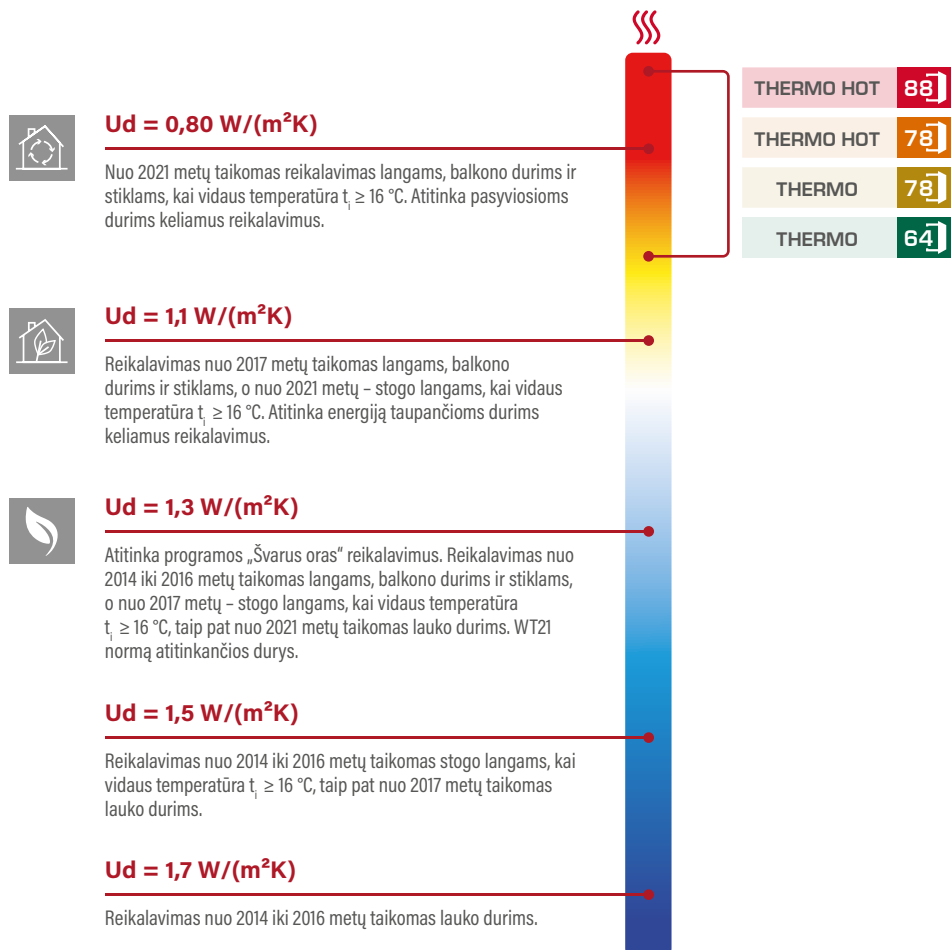

		ŠILUMOS IZOLIACIJA Ud [W/(m²K)]				
		Staktos tipas	PILNAVIDURĖS DURYS		DURYS SU STIKLINIMU ^{*)}	
			išorėn atidaromos durys	vidun atidaromos durys	išorėn atidaromos durys	vidun atidaromos durys
THERMO HOT	88	ALIUMINIO	0,62	0,60	0,69	0,67
THERMO HOT	78	ALIUMINIO	0,67	0,63	0,74	0,71
THERMO	78	PLIENO	0,97	0,80	1,00	0,88
THERMO	78	ALIUMINIO	0,68	0,64	0,75	0,72
THERMO	64	PLIENO	1,00	0,88	1,2	0,99
THERMO	64	ALIUMINIO	0,83	0,77	0,94	0,88

*išbandytas 1 500 x 150 mm stiklinimo pavyzdys

HORN

KAINA UŽ KOMPLEKTĄ SU STANDARTINE ĮRANGA

		HORN
THERMO HOT OŚCIEŻNICA ALUMINIOWA	88	1695 Eur* 1851 Eur**
THERMO HOT OŚCIEŻNICA ALUMINIOWA	78	1575 Eur* 1728 Eur**
THERMO OŚCIEŻNICA STALOWA	78	1380 Eur* 1533 Eur**
THERMO OŚCIEŻNICA STALOWA	64	1200 Eur* 1347 Eur**

* Kaina neapima furnitūros (rankenų, biuro rankenų, cilindrų ir kt.); ji turi būti priskaičiuota pagal 50–55 puslapiuose pateiktą kainoraštį.

** Kaina apima antrąjį (viršutinį) užraktą ir pagrindinę furnitūrą: rankeną ir skydelį PASA inox arba F4, 1 cilindrų rinkinys 1 rakto sistemoje, įskaitant vieną su apvalia rankena (juodos spalvos pagrindinės furnitūros rinkinys - papildomai 18 Eur be PVM).

GALIMA APDAILA



GALIMI VARČIŲ PLOČIAI

◀ 80N ▶ ▶ 80 ▶ ▶ 90N ▶ ▶ 90 ▶ ▶ 100¹⁾ ▶ ▶ PAGAL UŽSAKYMĄ ▶

Yra galimybė pagaminti bet kokio pločio ir aukščio duris. Išsamią informaciją rasite p. 48.

PRIEDAI UŽ PAPILDOMĄ MOKESTĮ

aliumininė stakta (tik THERMO 78 ir THERMO 64)	150 Eur
varčios plotis „100“	69 Eur
netipinis plotis 770–1 210 mm diapazone (Sc, p. 48)	84 Eur
aukštesnės durys iki 2480 mm (mat. Hc, p. 48) ²⁾	333 Eur
žemesnės durys iki auk. 1800 mm (mat. Hc, p. 48) ³⁾	84 Eur
dvispalvės durys (varčia ir aliumininė stakta)	165 Eur

išsamų priedų sąrašą už papildomą mokestį rasite p. 51.

UŽ PAPILDOMĄ MOKESTĮ – RC2 klasės stiklų paketas

HORN 1-3
69 Eur

UŽ PAPILDOMĄ MOKESTĮ – veidrodinis stiklas

HORN 1-3
36 Eur

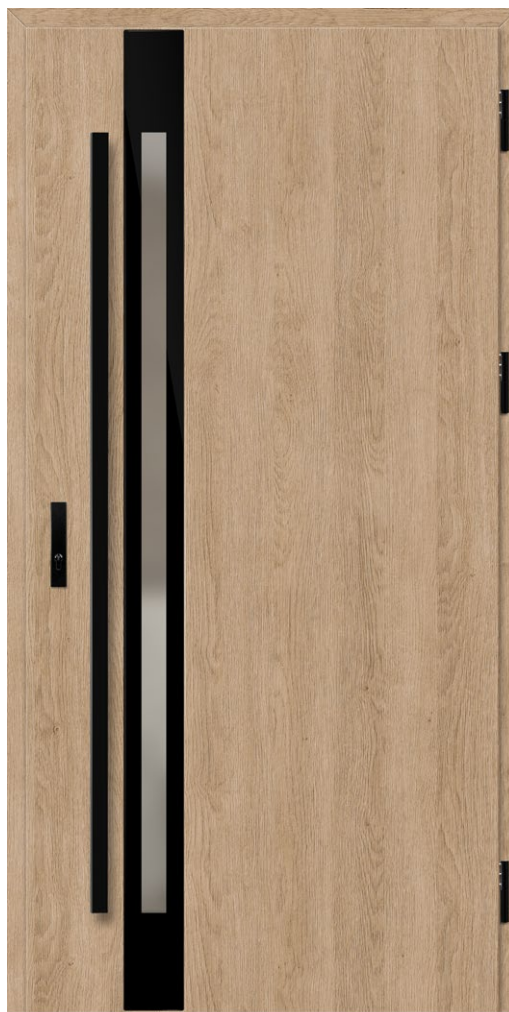

HORN 1, neapdorotas ąžuolas, PLAIN GLASS išorėn atidaromos durys, antaba K35 il. 160 cm, aliumininė stakta, standartinis stiklinimo paketas pristatyto modelio kaina nuo 1650 Eur

THERMO HOT 88 ir THERMO HOT 78 technologijos HORN modelis negali būti su vidun atsidarančiomis durimis.



HORN 1

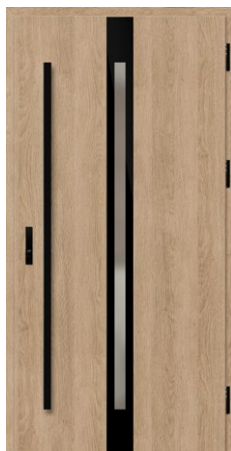

HORN 2



HORN 3

Nurodytos kainos yra be PVM.

¹⁾ už papildomą mokestį ²⁾ durys, kurių Hc virš 2100 mm - 4 vyriai

³⁾ durys, kurių Hc mažesnis nei 1984 mm, gali būti tik su vienu užraktu

LANGEN

KAINA UŽ KOMPLEKTĄ SU STANDARTINE ĮRANGA

		LANGEN		
		1, 4	2	3, 5
THERMO HOT OŚCIEŻNICA ALUMINIOWA	88	1635 Eur* 1791 Eur**	1770 Eur* 1926 Eur**	1710 Eur* 1866 Eur**
THERMO HOT OŚCIEŻNICA ALUMINIOWA	78	1470 Eur* 1623 Eur**	1605 Eur* 1758 Eur**	1545 Eur* 1698 Eur**
THERMO OŚCIEŻNICA STALOWA	78	1275 Eur* 1428 Eur**	1410 Eur* 1563 Eur**	1335 Eur* 1488 Eur**
THERMO OŚCIEŻNICA STALOWA	64	1140 Eur* 1287 Eur**	1275 Eur* 1422 Eur**	1200 Eur* 1347 Eur**

* Kaina neapima furnitūros (rankenų, biuro rankenų, cilindrų ir kt.); ji turi būti priskaičiuota pagal 50–55 puslapiuose pateiktą kainoraštį.

** Kaina apima antrąjį (viršutinį) užraktą ir pagrindinę furnitūrą: rankeną ir skydelį PASA inox arba F4, 1 cilindrų rinkinys 1 rakto sistemoje, įskaitant vieną su apvalia rankena (juodos spalvos pagrindinės furnitūros rinkinys - papildomai 18 Eur be PVM).

GALIMA APDAILA



GALIMI VARČIŲ PLOČIAI

◀ 80N ▶ ▶ 80 ▶ ▶ 90N ▶ ▶ 90 ▶ ▶ 100¹⁾ ▶ ▶ PAGAL UŽSAKYMĄ ▶

Yra galimybė pagaminti bet kokio pločio ir aukščio duris. Išsamią informaciją rasite p. 48.

PRIEDAI UŽ PAPILDOMĄ MOKESTĮ

aliumininė stakta (tik THERMO 78 ir THERMO 64)	150 Eur
varčios plotis „100“	69 Eur
netipinis plotis 770–1 210 mm diapazone (Sc, p. 48)	84 Eur
aukštesnės durys iki 2480 mm (mat. Hc, p. 48) ²⁾	333 Eur
žemesnės durys iki auk. 1800 mm (mat. Hc, p. 48) ³⁾	84 Eur
dvispalvės durys (varčia ir aliumininė stakta)	165 Eur

išsamų priedų sąrašą už papildomą mokestį rasite p. 51.

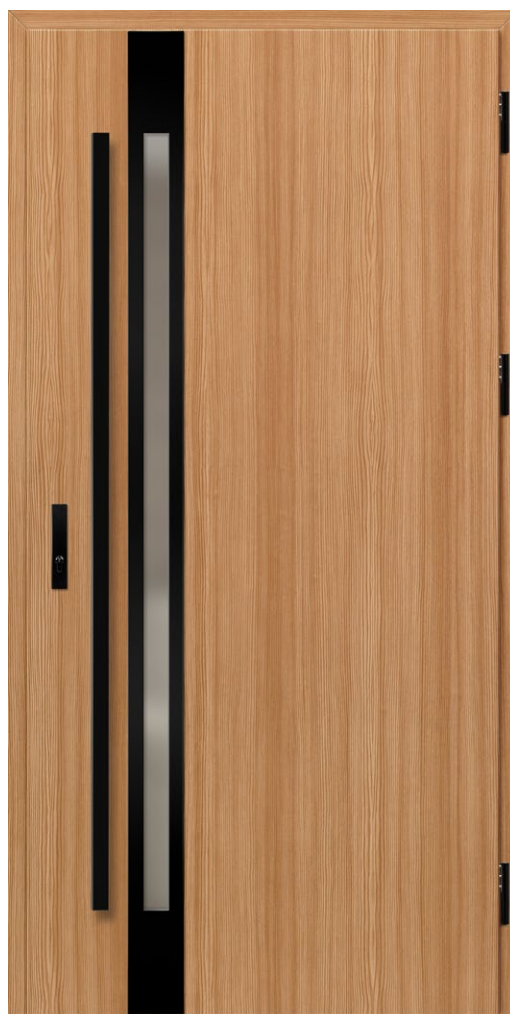

LANGEN 1, kalninė pušis, LABEL BLACK antaba K35 il. 160 cm, aliumininė stakta, standartinis stiklinimo paketas pristatyto modelio kaina nuo 1590 Eur

UŽ PAPILDOMĄ MOKESTĮ – RC2 klasės stiklų paketas

LANGEN 1-5
69 Eur

UŽ PAPILDOMĄ MOKESTĮ – veidrodinis stiklas

LANGEN 1-5
36 Eur



LANGEN 1



LANGEN 2

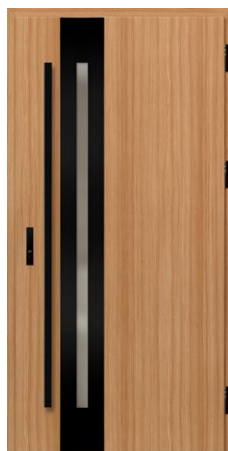

LANGEN 3



LANGEN 4

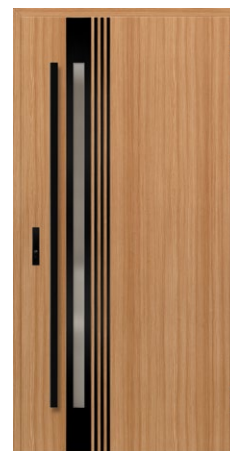

LANGEN 5

Nurodytos kainos yra be PVM.

¹⁾ už papildomą mokestį ²⁾ durys, kurių Hc virš 2100 mm - 4 vyriai

³⁾ durys, kurių Hc mažesnis nei 1984 mm, gali būti tik su vienu užraktu

„TREBUR“

KAINA UŽ KOMPLEKTĄ SU STANDARTINE ĮRANGA

		„TREBUR“	
		1, 2, 3	4, 5, 6, 7, 8, 9
THERMO HOT OŚCIEŻNICA ALUMINIOWA	88	1665 Eur* 1821 Eur**	1740 Eur* 1896 Eur**
THERMO HOT OŚCIEŻNICA ALUMINIOWA	78	1500 Eur* 1653 Eur**	1575 Eur* 1728 Eur**
THERMO OŚCIEŻNICA STALOWA	78	1305 Eur* 1458 Eur**	1380 Eur* 1533 Eur**
THERMO OŚCIEŻNICA STALOWA	64	1140 Eur* 1287 Eur**	1200 Eur* 1347 Eur**

* Kaina neapima furnitūros (rankenų, biuro rankenų, cilindrų ir kt.); ji turi būti priskaičiuota pagal 50–55 puslapiuose pateiktą kainoraštį.

** Kaina apima antrąjį (viršutinį) užraktą ir pagrindinę furnitūrą: rankeną ir skydelį PASA inox arba F4, 1 cilindrų rinkinys 1 raktų sistemoje, įskaitant vieną su apvalia rankena (juodos spalvos pagrindinės furnitūros rinkinys - papildomai 18 Eur be PVM).

GALIMA APDAILA



GALIMI VARČIŲ PLOČIAI

◀ 80N ▶ ◀ 80 ▶ ◀ 90N ▶ ◀ 90 ▶ ◀ 100¹⁾ ▶ ◀ PAGAL UŽSAKYMĄ ▶

Yra galimybė pagaminti bet kokio pločio ir aukščio duris. Išsamią informaciją rasite p. 48.

PRIEDAI UŽ PAPILDOMĄ MOKESTĮ

aliumininė stakta (tik THERMO 78 ir THERMO 64)	150 Eur
varčios plotis „100“	69 Eur
netipinis plotis 770–1 210 mm diapazone (Sc, p. 48)	84 Eur
aukštesnės durys iki 2480 mm (mat. Hc, p. 48) ²⁾	333 Eur
žemesnės durys iki auk. 1800 mm (mat. Hc, p. 48) ³⁾	84 Eur
dvispalvės durys (varčia ir aliumininė stakta)	165 Eur

išsamų priedų sąrašą už papildomą mokestį rasite p. 51.

UŽ PAPILDOMĄ MOKESTĮ – RC2 klasės stiklų paketas

TREBUR 1-9
69 Eur

UŽ PAPILDOMĄ MOKESTĮ – veidrodinis stiklas

TREBUR 1-9
36 Eur



TREBUR 1, lygus antracitas, LABEL BLACK antaba K35 il. 180 cm, aliumininė stakta, standartinis stiklinimo paketas pristatyto modelio kaina nuo 1602 Eur



TREBUR 1 TREBUR 2 TREBUR 3 TREBUR 4 TREBUR 5 TREBUR 6 TREBUR 7 TREBUR 8 TREBUR 9

„WELS“

KAINA UŽ KOMPLEKTĄ SU STANDARTINE ĮRANGA

		„WELS“	
		1, 2, 3	4, 5, 6
THERMO HOT OŚCIEŻNICA ALUMINIOWA	88]	1665 Eur* 1821 Eur**	1740 Eur* 1896 Eur**
THERMO HOT OŚCIEŻNICA ALUMINIOWA	78]	1500 Eur* 1653 Eur**	1575 Eur* 1728 Eur**
THERMO OŚCIEŻNICA STALOWA	78]	1305 Eur* 1458 Eur**	1380 Eur* 1533 Eur**
THERMO OŚCIEŻNICA STALOWA	64]	1140 Eur* 1287 Eur**	1200 Eur* 1347 Eur**

* Kaina neapima furnitūros (rankenų, biuro rankenų, cilindrų ir kt.); ji turi būti priskaičiuota pagal 50–55 puslapiuose pateiktą kainoraštį.

** Kaina apima antrąjį (viršutinį) užraktą ir pagrindinę furnitūrą: rankeną ir skydelį PASA inox arba F4, 1 cilindrų rinkinys 1 rakto sistemoje, įskaitant vieną su apvalia rankena (juodos spalvos pagrindinės furnitūros rinkinys - papildomai 18 Eur be PVM).

GALIMA APDAILA



GALIMI VARČIŲ PLOČIAI

◀ 80N ▶ ▶ 80 ▶ ▶ 90N ▶ ▶ 90 ▶ ▶ 100¹⁾ ▶ ▶ PAGAL UŽSAKYMĄ ▶

Yra galimybė pagaminti bet kokio pločio ir aukščio duris. Išsamią informaciją rasite p. 48.

PRIEDAI UŽ PAPILDOMĄ MOKESTĮ

aliumininė stakta (tik THERMO 78 ir THERMO 64)	150 Eur
varčios plotis „100“	69 Eur
netipinis plotis 770–1 210 mm diapazone (Sc, p. 48)	84 Eur
aukštesnės durys iki 2480 mm (mat. Hc, p. 48) ²⁾	333 Eur
žemesnės durys iki auk. 1800 mm (mat. Hc, p. 48) ³⁾	84 Eur
dvispalvės durys (varčia ir aliumininė stakta)	165 Eur

išsamų priedų sąrašą už papildomą mokestį rasite p. 51.

UŽ PAPILDOMĄ MOKESTĮ – RC2 klasės stiklų paketas

WELS 1-6
69 Eur

UŽ PAPILDOMĄ MOKESTĮ – veidrodinis stiklas

WELS 1-6
36 Eur

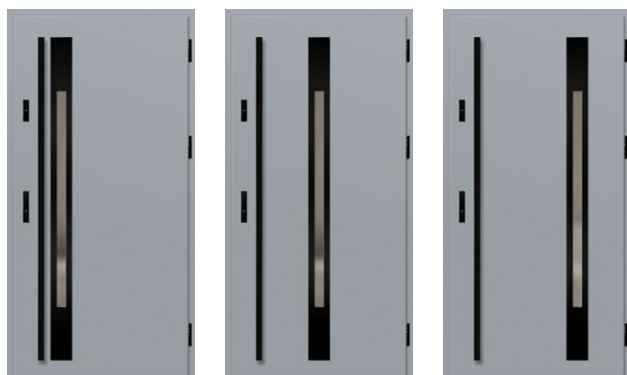

WELS 1

WELS 2

WELS 3



WELS 4

WELS 5

WELS 6



WELS 1, balta pušis, LABEL BLACK antaba K35 il. 180 cm, aliumininė stakta, standartinis stiklinimo paketas pristatyto modelio kaina nuo 1602 Eur

„LEIMEN“

KAINA UŽ KOMPLEKTĄ SU STANDARTINE ĮRANGA

		„LEIMEN“
THERMO HOT OŚCIEŻNICA ALUMINIOWA	88	1845 Eur* 2001 Eur**
THERMO HOT OŚCIEŻNICA ALUMINIOWA	78	1665 Eur* 1818 Eur**
THERMO OŚCIEŻNICA STALOWA	78	1470 Eur* 1623 Eur**
THERMO OŚCIEŻNICA STALOWA	64	1275 Eur* 1422 Eur**

* Kaina neapima furnitūros (rankenų, biuro rankenų, cilindrų ir kt.); ji turi būti priskaičiuota pagal 50–55 puslapiuose pateiktą kainoraštį.

** Kaina apima antrąjį (viršutinį) užraktą ir pagrindinę furnitūrą: rankeną ir skydelį PASA inox arba F4, 1 cilindrų rinkinys 1 rakto sistemoje, įskaitant vieną su apvalia rankena (juodos spalvos pagrindinės furnitūros rinkinys - papildomai 18 Eur be PVM).

GALIMA APDAILA



GALIMI VARČIŲ PLOČIAI

◀ 80N ▶ ▶ 80 ▶ ▶ 90N ▶ ▶ 90 ▶ ▶ 100¹⁾ ▶ ▶ PAGAL UŽSAKYMĄ ▶

Yra galimybė pagaminti bet kokio pločio ir aukščio duris. Išsamią informaciją rasite p. 48.

PRIEDAI UŽ PAPILDOMĄ MOKESTĮ

aliumininė stakta (tik THERMO 78 ir THERMO 64)	150 Eur
varčios plotis „100“	69 Eur
netipinis plotis 770–1 210 mm diapazone (Sc, p. 48)	84 Eur
aukštesnės durys iki 2480 mm (mat. Hc, p. 48) ²⁾	333 Eur
žemesnės durys iki auk. 1800 mm (mat. Hc, p. 48) ³⁾	84 Eur
dvispalvės durys (varčia ir aliumininė stakta)	165 Eur

išsamų priedų sąrašą už papildomą mokestį rasite p. 51.

UŽ PAPILDOMĄ MOKESTĮ – RC2 klasės stiklų paketas

LEIMEN 1-3
102 Eur



LEIMEN 1, antracitas, struktūra, LABEL BLACK antaba K35 il. 160 cm, aliumininė stakta, standartinis stiklinimo paketas pristatyto modelio kaina nuo 1725 Eur

UŽ PAPILDOMĄ MOKESTĮ – veidrodinis stiklas

LEIMEN 1-3
69 Eur



LEIMEN 1



LEIMEN 2



LEIMEN 3

„AMBERG“

KAINA UŽ KOMPLEKTĄ SU STANDARTINE ĮRANGA

		„AMBERG“
THERMO HOT OŚCIEŻNICA ALUMINIOWA	88	1800 Eur* 1956 Eur**
THERMO HOT OŚCIEŻNICA ALUMINIOWA	78	1635 Eur* 1788 Eur**
THERMO OŚCIEŻNICA STALOWA	78	1440 Eur* 1593 Eur**
THERMO OŚCIEŻNICA STALOWA	64	1275 Eur* 1422 Eur**

* Kaina neapima furnitūros (rankenų, biuro rankenų, cilindrų ir kt.); ji turi būti priskaičiuota pagal 50–55 puslapiuose pateiktą kainoraštį.

** Kaina apima antrąjį (viršutinį) užraktą ir pagrindinę furnitūrą: rankeną ir skydelį PASA inox arba F4, 1 cilindrų rinkinys 1 rakto sistemoje, įskaitant vieną su apvalia rankena (juodos spalvos pagrindinės furnitūros rinkinys - papildomai 18 Eur be PVM).

GALIMA APDAILA



GALIMI VARČIŲ PLOČIAI

◀ 80N ▶ ▶ 80 ▶ ▶ 90N ▶ ▶ 90 ▶ ▶ 100¹⁾ ▶ ▶ PAGAL UŽSAKYMĄ ▶

Yra galimybė pagaminti bet kokio pločio ir aukščio duris. Išsamią informaciją rasite p. 48.

PRIEDAI UŽ PAPILDOMĄ MOKESTĮ

aliumininė stakta (tik THERMO 78 ir THERMO 64)	150 Eur
varčios plotis „100“	69 Eur
netipinis plotis 770–1 210 mm diapazone (Sc, p. 48)	84 Eur
aukštesnės durys iki 2480 mm (mat. Hc, p. 48) ²⁾	333 Eur
žemesnės durys iki auk. 1800 mm (mat. Hc, p. 48) ³⁾	84 Eur
dvispalvės durys (varčia ir aliumininė stakta)	165 Eur

Išsamų priedų sąrašą už papildomą mokestį rasite p. 51.

UŽ PAPILDOMĄ MOKESTĮ – RC2 klasės stiklų paketas

AMBERG 1-2	AMBERG 3	AMBERG 4
135 Eur	102 Eur	69 Eur

UŽ PAPILDOMĄ MOKESTĮ – veidrodinis stiklas

AMBERG 1-2	AMBERG 3	AMBERG 4
102 Eur	69 Eur	36 Eur



AMBERG 1, natūralus ąžuolas, skersinis, LABEL BLACK antaba K35 il. 180 cm, aliumininė stakta, standartinis stiklinimo paketas pristatyto modelio kaina nuo 1737 Eur

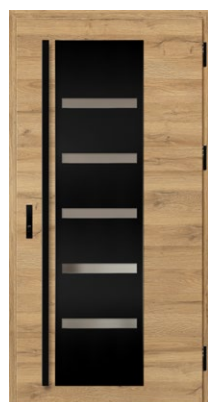

AMBERG 1



AMBERG 2



AMBERG 3



AMBERG 4

„LINDEN“

KAINA UŽ KOMPLEKTĄ SU STANDARTINE ĮRANGA

		„LINDEN“			
		1	2, 4	3, 5	6
THERMO HOT OŚCIEŻNICA ALUMINIOWA	88	1800 Eur*	1845 Eur*	1875 Eur*	1905 Eur*
		1956 Eur**	2001 Eur**	2031 Eur**	2061 Eur**
THERMO HOT OŚCIEŻNICA ALUMINIOWA	78	1635 Eur*	1665 Eur*	1710 Eur*	1740 Eur*
		1788 Eur**	1818 Eur**	1863 Eur**	1893 Eur**
THERMO OŚCIEŻNICA STALOWA	78	1440 Eur*	1470 Eur*	1500 Eur*	1545 Eur*
		1593 Eur**	1623 Eur**	1653 Eur**	1698 Eur**
THERMO OŚCIEŻNICA STALOWA	64	1275 Eur*	1305 Eur*	1335 Eur*	1380 Eur*
		1422 Eur**	1452 Eur**	1482 Eur**	1527 Eur**

* Kaina neapima furnitūros (rankenų, biuro rankenų, cilindry ir kt.); ji turi būti priskaičiuota pagal 50–55 puslapiuose pateiktą kainoraštį.

** Kaina apima antrąjį (viršutinį) užraktą ir pagrindinę furnitūrą: rankeną ir skydelį PASA inox arba F4, 1 cilindry rinkinys 1 rakto sistemoje, įskaitant vieną su apvalia rankena (juodos spalvos pagrindinės furnitūros rinkinys - papildomai 18 Eur be PVM).

GALIMA APDAILA



GALIMI VARČIŲ PLOČIAI

◀ 80N ▶ ◀ 80 ▶ ◀ 90N ▶ ◀ 90 ▶ ◀ 100¹⁾ ▶ ◀ PAGAL UŽSAKYMĄ ▶

Yra galimybė pagaminti bet kokio pločio ir aukščio duris. Išsamią informaciją rasite p. 48.

PRIEDAI UŽ PAPILDOMĄ MOKESTĮ

aliumininė stakta (tik THERMO 78 ir THERMO 64)	150 Eur
varčios plotis „100“	69 Eur
netipinis plotis 770–1210 mm diapazone (Sc, p. 48)	84 Eur
aukštesnės durys iki 2480 mm (mat. Hc, p. 48) ²⁾	333 Eur
žemesnės durys iki auk. 1800 mm (mat. Hc, p. 48) ³⁾	84 Eur
dvispalvės durys (varčia ir aliumininė stakta)	165 Eur

išsamų priedų sąrašą už papildomą mokestį rasite p. 51.

UŽ PAPILDOMĄ MOKESTĮ – RC2 klasės stiklų paketas

LINDEN 1, 4	LINDEN 2, 5	LINDEN 3, 6
69 Eur	102 Eur	135 Eur



LINDEN 1

LINDEN 2

LINDEN 3

UŽ PAPILDOMĄ MOKESTĮ – veidrodinis stiklas

LINDEN 1, 4	LINDEN 2, 5	LINDEN 3, 6
36 Eur	69 Eur	102 Eur



LINDEN 4

LINDEN 5

LINDEN 6



LINDEN 1, lygus antracitas, LABEL BLACK vidun atidaromos durys, aliumininė stakta standartinis stiklinimo paketas antaba K35 il. 180 cm pristatyto modelio kaina nuo 1737 Eur

MURTER

KAINA UŽ KOMPLEKTĄ SU STANDARTINE ĮRANGA

		MURTER			
		1	2, 4	3, 5	6
THERMO HOT OŚCIEŻNICA ALUMINIOWA	88	1800 Eur*	1845 Eur*	1875 Eur*	1905 Eur*
		1956 Eur**	2001 Eur**	2031 Eur**	2061 Eur**
THERMO HOT OŚCIEŻNICA ALUMINIOWA	78	1635 Eur*	1665 Eur*	1710 Eur*	1740 Eur*
		1788 Eur**	1818 Eur**	1863 Eur**	1893 Eur**
THERMO OŚCIEŻNICA STALOWA	78	1440 Eur*	1470 Eur*	1500 Eur*	1545 Eur*
		1593 Eur**	1623 Eur**	1653 Eur**	1698 Eur**
THERMO OŚCIEŻNICA STALOWA	64	1275 Eur*	1305 Eur*	1335 Eur*	1380 Eur*
		1422 Eur**	1452 Eur**	1482 Eur**	1527 Eur**

* Kaina neapima furnitūros (rankenų, biuro rankenų, cilindry ir kt.); ji turi būti priskaičiuota pagal 50–55 puslapiuose pateiktą kainoraštį.

** Kaina apima antrąjį (viršutinį) užraktą ir pagrindinę furnitūrą: rankeną ir skydelį PASA inox arba F4, 1 cilindry rinkinys 1 rakto sistemoje, įskaitant vieną su apvalia rankena (juodos spalvos pagrindinės furnitūros rinkinys - papildomai 18 Eur be PVM).

GALIMA APDAILA



GALIMI VARČIŲ PLOČIAI

◀ 80N ▶ ▶ 80 ▶ ▶ 90N ▶ ▶ 90 ▶ ▶ 100¹⁾ ▶ ▶ PAGAL UŽSAKYMĄ ▶

Yra galimybė pagaminti bet kokio pločio ir aukščio duris. Išsamią informaciją rasite p. 48.

PRIEDAI UŽ PAPILDOMĄ MOKESTĮ

aliumininė stakta (tik THERMO 78 ir THERMO 64)	150 Eur
varčios plotis „100“	69 Eur
netipinis plotis 770–1210 mm diapazone (Sc, p. 48)	84 Eur
aukštesnės durys iki 2480 mm (mat. Hc, p. 48) ²⁾	333 Eur
žemesnės durys iki auk. 1800 mm (mat. Hc, p. 48) ³⁾	84 Eur
dvispalvės durys (varčia ir aliumininė stakta)	165 Eur

išsamų priedų sąrašą už papildomą mokestį rasite p. 51.

UŽ PAPILDOMĄ MOKESTĮ – RC2 klasės stiklų paketas

MURTER 1, 4	MURTER 2, 5	MURTER 3, 6
69 Eur	102 Eur	135 Eur



MURTER 1

MURTER 2

MURTER 3

UŽ PAPILDOMĄ MOKESTĮ – veidrodinis stiklas

MURTER 1, 4	MURTER 2, 5	MURTER 3, 6
36 Eur	69 Eur	102 Eur



MURTER 4

MURTER 5

MURTER 6



MURTER 1, vidutinis ąžuolas, rudas, LABEL BLACK vidun atidaromos durys, aliumininė stakta standartinis stiklinimo paketas antaba K35 il. 180 cm pristatyto modelio kaina nuo 1737 Eur

„KREBEN“

KAINA UŽ KOMPLEKTĄ SU STANDARTINE ĮRANGA

		„KREBEN“	
		1, 2, 3	4, 5, 6, 7
THERMO HOT OŚCIEŻNICA ALUMINIOWA	88]	1800 Eur* 1956 Eur**	1845 Eur* 2001 Eur**
THERMO HOT OŚCIEŻNICA ALUMINIOWA	78]	1635 Eur* 1788 Eur**	1665 Eur* 1818 Eur**
THERMO OŚCIEŻNICA STALOWA	78]	1440 Eur* 1593 Eur**	1470 Eur* 1623 Eur**
THERMO OŚCIEŻNICA STALOWA	64]	1245 Eur* 1392 Eur**	1275 Eur* 1422 Eur**

* Kaina neapima furnitūros (rankenų, biuro rankenų, cilindrų ir kt.); ji turi būti priskaičiuota pagal 50–55 puslapiuose pateiktą kainoraštį.

** Kaina apima antrąjį (viršutinį) užraktą ir pagrindinę furnitūrą: rankeną ir skydelį PASA inox arba F4, 1 cilindrų rinkinys 1 raktų sistemoje, įskaitant vieną su apvalia rankena (juodos spalvos pagrindinės furnitūros rinkinys - papildomai 18 Eur be PVM).

GALIMA APDAILA



GALIMI VARČIŲ PLOČIAI

◀ 80N ▶ ▶ 80 ▶ ▶ 90N ▶ ▶ 90 ▶ ▶ 100¹⁾ ▶ ▶ PAGAL UŽSAKYMĄ ▶

Yra galimybė pagaminti bet kokio pločio ir aukščio duris. Išsamią informaciją rasite p. 48.

PRIEDAI UŽ PAPILDOMĄ MOKESTĮ

aliumininė stakta (tik THERMO 78 ir THERMO 64)	150 Eur
varčios plotis „100“	69 Eur
netipinis plotis 770–1 210 mm diapazone (Sc, p. 48)	84 Eur
aukštesnės durys iki 2480 mm (mat. Hc, p. 48) ²⁾	333 Eur
žemesnės durys iki auk. 1800 mm (mat. Hc, p. 48) ³⁾	84 Eur
dvispalvės durys (varčia ir aliumininė stakta)	165 Eur

išsamų priedų sąrašą už papildomą mokestį rasite p. 51.

UŽ PAPILDOMĄ MOKESTĮ – RC2 klasės stiklų paketas

KREBEN 1-7
69 Eur

UŽ PAPILDOMĄ MOKESTĮ – veidrodinis stiklas

KREBEN 1-7
36 Eur



KREBEN 1, natūralus ažuolas, skersinis, LABEL BLACK antaba K35 il. 180 cm, aliumininė stakta, standartinis stiklinimo paketas pristatyto modelio kaina nuo 1707 Eur

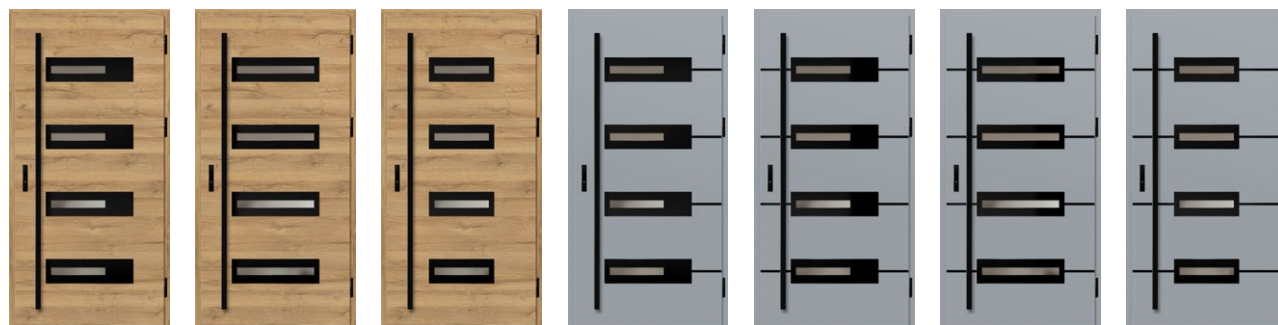

KREBEN 1

KREBEN 2

KREBEN 3

KREBEN 4

KREBEN 5

KREBEN 6

KREBEN 7

KAINA UŽ KOMPLEKTĄ SU STANDARTINE ĮRANGA

		EBERN
THERMO HOT OŚCIEŻNICA ALUMINIOWA	88	1800 Eur* 1956 Eur**
THERMO HOT OŚCIEŻNICA ALUMINIOWA	78	1635 Eur* 1788 Eur**
THERMO OŚCIEŻNICA STALOWA	78	1440 Eur* 1593 Eur**
THERMO OŚCIEŻNICA STALOWA	64	1305 Eur* 1452 Eur**

* Kaina neapima furnitūros (rankenų, biuro rankenų, cilindrų ir kt.); ji turi būti priskaičiuota pagal 50–55 puslapiuose pateiktą kainoraštį.

** Kaina apima antrąjį (viršutinį) užraktą ir pagrindinę furnitūrą: rankeną ir skydelį PASA inox arba F4, 1 cilindrų rinkinys 1 rakto sistemoje, įskaitant vieną su apvalia rankena (juodos spalvos pagrindinės furnitūros rinkinys - papildomai 18 Eur be PVM).

GALIMA APDAILA



GALIMI VARČIŲ PLOČIAI

◀ 80N ▶ ▶ 80 ▶ ▶ 90N ▶ ▶ 90 ▶ ▶ 100¹⁾ ▶ ▶ PAGAL UŽSAKYMĄ ▶

Yra galimybė pagaminti bet kokio pločio ir aukščio duris. Išsamią informaciją rasite p. 48.

PRIEDAI UŽ PAPILDOMĄ MOKESTĮ

aliumininė stakta (tik THERMO 78 ir THERMO 64)	150 Eur
varčios plotis „100“	69 Eur
netipinis plotis 770–1 210 mm diapazone (Sc, p. 48)	84 Eur
aukštesnės durys iki 2480 mm (mat. Hc, p. 48) ²⁾	333 Eur
žemesnės durys iki auk. 1800 mm (mat. Hc, p. 48) ³⁾	84 Eur
dvispalvės durys (varčia ir aliumininė stakta)	165 Eur

išsamų priedų sąrašą už papildomą mokestį rasite p. 51.

UŽ PAPILDOMĄ MOKESTĮ – RC2 klasės stiklų paketas

EBERN 1,2
102 Eur



EBERN 1



EBERN 2

Nurodytos kainos yra be PVM.



EBERN 1, balta pušis, LABEL BLACK antaba K35 il. 180 cm, aliumininė stakta, standartinis stiklinimo paketas pristatyto modelio kaina nuo 1767 Eur

UŽ PAPILDOMĄ MOKESTĮ – veidrodinis stiklas

EBERN 1,2
69 Eur

¹⁾ už papildomą mokestį ²⁾ durys, kurių Hc virš 2100 mm - 4 vyriai

³⁾ durys, kurių Hc mažesnis nei 1984 mm, gali būti tik su vienu užraktu

KAINA UŽ KOMPLEKTĄ SU STANDARTINE ĮRANGA

		WIENER
THERMO HOT OŚCIEŻNICA ALUMINIOWA	88	1905 Eur* 2061 Eur**
THERMO HOT OŚCIEŻNICA ALUMINIOWA	78	1740 Eur* 1893 Eur**
THERMO OŚCIEŻNICA STALOWA	78	1545 Eur* 1698 Eur**
THERMO OŚCIEŻNICA STALOWA	64	1410 Eur* 1557 Eur**

* Kaina neapima furnitūros (rankenų, biuro rankenų, cilindrų ir kt.); ji turi būti priskaičiuota pagal 50–55 puslapiuose pateiktą kainoraštį.

** Kaina apima antrąjį (viršutinį) užraktą ir pagrindinę furnitūrą: rankeną ir skydelį PASA inox arba F4, 1 cilindrų rinkinys 1 rakto sistemoje, įskaitant vieną su apvalia rankena (juodos spalvos pagrindinės furnitūros rinkinys - papildomai 18 Eur be PVM).

GALIMA APDAILA



GALIMI VARČIŲ PLOČIAI

◀ 80N ▶ ▶ 80 ▶ ▶ 90N ▶ ▶ 90 ▶ ▶ 100¹⁾ ▶ ▶ PAGAL UŽSAKYMĄ ▶

Yra galimybė pagaminti bet kokio pločio ir aukščio duris. Išsamią informaciją rasite p. 48.

PRIEDAI UŽ PAPILDOMĄ MOKESTĮ

aliumininė stakta (tik THERMO 78 ir THERMO 64)	150 Eur
varčios plotis „100“	69 Eur
netipinis plotis 770–1 210 mm diapazone (Sc, p. 48)	84 Eur
aukštesnės durys iki 2480 mm (mat. Hc, p. 48) ²⁾	333 Eur
žemesnės durys iki auk. 1800 mm (mat. Hc, p. 48) ³⁾	84 Eur
dvispalvės durys (varčia ir aliumininė stakta)	165 Eur

išsamų priedų sąrašą už papildomą mokestį rasite p. 51.

UŽ PAPILDOMĄ MOKESTĮ – RC2 klasės stiklų paketas

WIENER 1-2
102 Eur



WIENER 1



WIENER 2



WIENER 1, balta pušis, LABEL DIAMOND GLASS antaba K35 il. 160 cm, aliumininė stakta, standartinis stiklinimo paketas pristatyto modelio kaina nuo 1860 Eur

UŽ PAPILDOMĄ MOKESTĮ – veidrodinis stiklas

WIENER 1-2
69 Eur

KAINA UŽ KOMPLEKTĄ SU STANDARTINE ĮRANGA

		„SION“	
		1	2
THERMO HOT OŚCIEŻNICA ALUMINIOWA	88	1965 Eur* 2121 Eur**	1905 Eur* 2061 Eur**
THERMO HOT OŚCIEŻNICA ALUMINIOWA	78	1800 Eur* 1953 Eur**	1740 Eur* 1893 Eur**
THERMO OŚCIEŻNICA STALOWA	78	1605 Eur* 1758 Eur**	1545 Eur* 1698 Eur**
THERMO OŚCIEŻNICA STALOWA	64	1470 Eur* 1617 Eur**	1410 Eur* 1557 Eur**

* Kaina neapima furnitūros (rankenų, biuro rankenų, cilindrų ir kt.); ji turi būti priskaičiuota pagal 50–55 puslapiuose pateiktą kainoraštį.

** Kaina apima antrąjį (viršutinį) užraktą ir pagrindinę furnitūrą: rankeną ir skydelį PASA inox arba F4, 1 cilindrų rinkinys 1 rakto sistemoje, įskaitant vieną su apvalia rankena (juodos spalvos pagrindinės furnitūros rinkinys - papildomai 18 Eur be PVM).

GALIMA APDAILA



GALIMI VARČIŲ PLOČIAI

◀ 80N ▶ ▶ 80 ▶ ▶ 90N ▶ ▶ 90 ▶ ▶ 100¹⁾ ▶ ▶ PAGAL UŽSAKYMĄ ▶

Yra galimybė pagaminti bet kokio pločio ir aukščio duris. Išsamią informaciją rasite p. 48.

PRIEDAI UŽ PAPILDOMĄ MOKESTĮ

aliumininė stakta (tik THERMO 78 ir THERMO 64)	150 Eur
varčios plotis „100“	69 Eur
netipinis plotis 770–1 210 mm diapazone (Sc, p. 48)	84 Eur
aukštesnės durys iki 2480 mm (mat. Hc, p. 48) ²⁾	333 Eur
žemesnės durys iki auk. 1800 mm (mat. Hc, p. 48) ³⁾	84 Eur
dvispalvės durys (varčia ir aliumininė stakta)	165 Eur

išsamų priedų sąrašą už papildomą mokestį rasite p. 51.

UŽ PAPILDOMĄ MOKESTĮ – RC2 klasės stiklų paketas

SION 1	SION 2
102 Eur	69 Eur



SION 1



SION 2

Nurodytos kainos yra be PVM.



SION 1, natūralus ažuolas, skersinis, LABEL DIAMOND GLASS antaba K35 il. 180 cm, aliumininė stakta, standartinis stiklinimo paketas
pristatyto modelio kaina nuo 1932 Eur

UŽ PAPILDOMĄ MOKESTĮ – veidrodinis stiklas

SION 1	SION 2
69 Eur	36 Eur

¹⁾ už papildomą mokestį ²⁾ durys, kurių Hc virš 2100 mm - 4 vyriai

³⁾ durys, kurių Hc mažesnis nei 1984 mm, gali būti tik su vienu užraktu

SINGEN

KAINA UŽ KOMPLEKTĄ SU STANDARTINE ĮRANGA

		SINGEN	
		1	2, 3, 4
THERMO HOT OŚCIEŻNICA ALUMINIOWA	88	1665 Eur* 1821 Eur**	1740 Eur* 1896 Eur**
THERMO HOT OŚCIEŻNICA ALUMINIOWA	78	1500 Eur* 1653 Eur**	1575 Eur* 1728 Eur**
THERMO OŚCIEŻNICA STALOWA	78	1305 Eur* 1458 Eur**	1380 Eur* 1533 Eur**
THERMO OŚCIEŻNICA STALOWA	64	1140 Eur* 1287 Eur**	1200 Eur* 1347 Eur**

* Kaina neapima furnitūros (rankeny, biuro rankeny, cilindrų ir kt.); ji turi būti priskaičiuota pagal 50–55 puslapiuose pateiktą kainoraštį.

** Kaina apima antrąjį (viršutinį) užraktą ir pagrindinę furnitūrą: rankeną ir skydelį PASA inox arba F4, 1 cilindrų rinkinys 1 rakto sistemoje, įskaitant vieną su apvalia rankena (juodos spalvos pagrindinės furnitūros rinkinys - papildomai 18 Eur be PVM).

GALIMA APDAILA



GALIMI VARČIŲ PLOČIAI

◀ 80N ▶ ▶ 80 ▶ ▶ 90N ▶ ▶ 90 ▶ ▶ 100¹⁾ ▶ ▶ PAGAL UŽSAKYMĄ ▶

Yra galimybė pagaminti bet kokio pločio ir aukščio duris. Išsamią informaciją rasite p. 48.

PRIEDAI UŽ PAPILDOMĄ MOKESTĮ

aliumininė stakta (tik THERMO 78 ir THERMO 64)	150 Eur
varčios plotis „100“	69 Eur
netipinis plotis 770–1 210 mm diapazone (Sc, p. 48)	84 Eur
aukštesnės durys iki 2480 mm (mat. Hc, p. 48) ²⁾	333 Eur
žemesnės durys iki auk. 1800 mm (mat. Hc, p. 48) ³⁾	84 Eur
dvispalvės durys (varčia ir aliumininė stakta)	165 Eur

išsamų priedų sąrašą už papildomą mokestį rasite p. 51.



SINGEN 1, antracitas, struktūra, LABEL INOX antaba K35 il. 180 cm, aliumininė stakta, standartinis stiklinimo paketas pristatyto modelio kaina nuo 1602 Eur

UŽ PAPILDOMĄ MOKESTĮ – RC2 klasės stiklų paketas

SINGEN 1-4
69 Eur

UŽ PAPILDOMĄ MOKESTĮ – veidrodinis stiklas

SINGEN 1-4
36 Eur



SINGEN 1



SINGEN 2



SINGEN 3



SINGEN 4

Nurodytos kainos yra be PVM.

¹⁾ už papildomą mokestį ²⁾ durys, kurių Hc virš 2100 mm - 4 vyriai

³⁾ durys, kurių Hc mažesnis nei 1984 mm, gali būti tik su vienu užraktu

„SELTERS“

KAINA UŽ KOMPLEKTĄ SU STANDARTINE ĮRANGA

		„SELTERS“
THERMO HOT OŚCIEŻNICA ALUMINIOWA	88	1935 Eur* 2091 Eur**
THERMO HOT OŚCIEŻNICA ALUMINIOWA	78	1770 Eur* 1923 Eur**
THERMO OŚCIEŻNICA STALOWA	78	1575 Eur* 1728 Eur**
THERMO OŚCIEŻNICA STALOWA	64	1410 Eur* 1557 Eur**

* Kaina neapima furnitūros (rankenų, biuro rankenų, cilindrų ir kt.); ji turi būti priskaičiuota pagal 50–55 puslapiuose pateiktą kainoraštį.

** Kaina apima antrąjį (viršutinį) užraktą ir pagrindinę furnitūrą: rankeną ir skydelį PASA inox arba F4, 1 cilindrų rinkinys 1 rakto sistemoje, įskaitant vieną su apvalia rankena (juodos spalvos pagrindinės furnitūros rinkinys - papildomai 18 Eur be PVM).

GALIMA APDAILA



GALIMI VARČIŲ PLOČIAI

◀ 80N ▶ ▶ 80 ▶ ▶ 90N ▶ ▶ 90 ▶ ▶ 100¹⁾ ▶ ▶ PAGAL UŽSAKYMĄ ▶

Yra galimybė pagaminti bet kokio pločio ir aukščio duris. Išsamią informaciją rasite p. 48.

PRIEDAI UŽ PAPILDOMĄ MOKESTĮ

aliumininė stakta (tik THERMO 78 ir THERMO 64)	150 Eur
varčios plotis „100“	69 Eur
netipinis plotis 770–1 210 mm diapazone (Sc, p. 48)	84 Eur
aukštesnės durys iki 2480 mm (mat. Hc, p. 48) ²⁾	333 Eur
žemesnės durys iki auk. 1800 mm (mat. Hc, p. 48) ³⁾	84 Eur
dvispalvės durys (varčia ir aliumininė stakta)	165 Eur

išsamų priedų sąrašą už papildomą mokestį rasite p. 51.

UŽ PAPILDOMĄ MOKESTĮ – RC2 klasės stiklų paketas

SELTERS 1-4
69 Eur

UŽ PAPILDOMĄ MOKESTĮ – veidrodinis stiklas

SELTERS 1-4
36 Eur

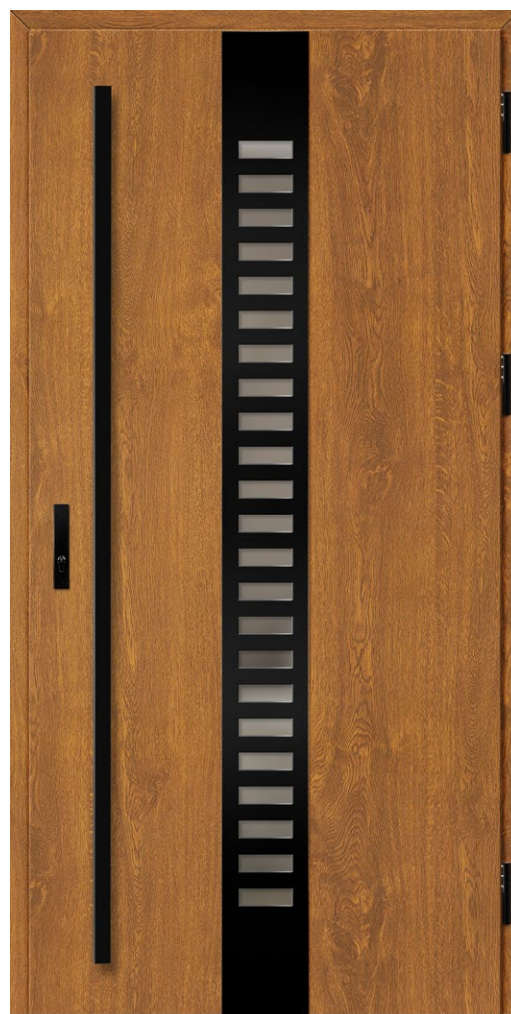

SELTERS 1, auksinis ąžuolas, LABEL BLACK antaba K35 il. 180 cm, aliumininė stakta, standartinis stiklinimo paketas pristatyto modelio kaina nuo 1872 Eur



SELTERS 1



SELTERS 2



SELTERS 3



SELTERS 4

Nurodytos kainos yra be PVM.

¹⁾ už papildomą mokestį ²⁾ durys, kurių Hc virš 2100 mm - 4 vyriai

³⁾ durys, kurių Hc mažesnis nei 1984 mm, gali būti tik su vienu užraktu

SAMEDAN

KAINA UŽ KOMPLEKTĄ SU STANDARTINE ĮRANGA

		SAMEDAN	
		1, 5	2, 3, 4
THERMO HOT OŚCIEŻNICA ALUMINIOWA	88	1935 Eur* 2091 Eur**	1800 Eur* 1956 Eur**
THERMO HOT OŚCIEŻNICA ALUMINIOWA	78	1770 Eur* 1923 Eur**	1635 Eur* 1788 Eur**
THERMO OŚCIEŻNICA STALOWA	78	1500 Eur* 1653 Eur**	1440 Eur* 1593 Eur**
THERMO OŚCIEŻNICA STALOWA	64	1335 Eur* 1482 Eur**	1275 Eur* 1422 Eur**

* Kaina neapima furnitūros (rankenų, biuro rankenų, cilindrų ir kt.); ji turi būti priskaičiuota pagal 50–55 puslapiuose pateiktą kainoraštį.

** Kaina apima antrąjį (viršutinį) užraktą ir pagrindinę furnitūrą: rankeną ir skydelį PASA inox arba F4, 1 cilindrų rinkinys 1 rakto sistemoje, įskaitant vieną su apvalia rankena (juodos spalvos pagrindinės furnitūros rinkinys - papildomai 18 Eur be PVM).

GALIMA APDAILA



GALIMI VARČIŲ PLOČIAI

◀ 80N ▶ ▶ 80 ▶ ▶ 90N ▶ ▶ 90 ▶ ▶ 100¹⁾ ▶ ▶ PAGAL UŽSAKYMĄ ▶

Yra galimybė pagaminti bet kokio pločio ir aukščio duris. Išsamią informaciją rasite p. 48.

PRIEDAI UŽ PAPILDOMĄ MOKESTĮ

aliumininė stakta (tik THERMO 78 ir THERMO 64)	150 Eur
varčios plotis „100“	69 Eur
netipinis plotis 770–1 210 mm diapazone (Sc, p. 48)	84 Eur
aukštesnės durys iki 2480 mm (mat. Hc, p. 48) ²⁾	333 Eur
žemesnės durys iki auk. 1800 mm (mat. Hc, p. 48) ³⁾	84 Eur
dvispalvės durys (varčia ir aliumininė stakta)	165 Eur

išsamų priedų sąrašą už papildomą mokestį rasite p. 51.



SAMEDAN 1, balta pušis, LABEL BLACK antaba K35 il. 180 cm, aliumininė stakta, standartinis stiklinimo paketas pristatyto modelio kaina nuo 1797 Eur

UŽ PAPILDOMĄ MOKESTĮ – RC2 klasės stiklų paketas

SAMEDAN 1-5
69 Eur

UŽ PAPILDOMĄ MOKESTĮ – veidrodinis stiklas

SAMEDAN 1-5
36 Eur



SAMEDAN 1



SAMEDAN 2



SAMEDAN 3



SAMEDAN 4



SAMEDAN 5

Nurodytos kainos yra be PVM.

¹⁾ už papildomą mokestį ²⁾ durys, kurių Hc virš 2100 mm - 4 vyriai

³⁾ durys, kurių Hc mažesnis nei 1984 mm, gali būti tik su vienu užraktu

RODING

KAINA UŽ KOMPLEKTĄ SU STANDARTINE ĮRANGA

		RODING	
		1, 2	3
THERMO HOT OŚCIEŻNICA ALUMINIOWA	88	1800 Eur* 1956 Eur**	1740 Eur* 1896 Eur**
THERMO HOT OŚCIEŻNICA ALUMINIOWA	78	1635 Eur* 1788 Eur**	1575 Eur* 1728 Eur**
THERMO OŚCIEŻNICA STALOWA	78	1440 Eur* 1593 Eur**	1380 Eur* 1533 Eur**
THERMO OŚCIEŻNICA STALOWA	64	1275 Eur* 1422 Eur**	1200 Eur* 1347 Eur**

* Kaina neapima furnitūros (rankenų, biuro rankenų, cilindrų ir kt.); ji turi būti priskaičiuota pagal 50–55 puslapiuose pateiktą kainoraštį.

** Kaina apima antrąjį (viršutinį) užraktą ir pagrindinę furnitūrą: rankeną ir skydelį PASA inox arba F4, 1 cilindrų rinkinys 1 raktų sistemoje, įskaitant vieną su apvalia rankena (juodos spalvos pagrindinės furnitūros rinkinys - papildomai 18 Eur be PVM).

GALIMA APDAILA



GALIMI VARČIŲ PLOČIAI

◀ 80N ▶ ▶ 80 ▶ ▶ 90N ▶ ▶ 90 ▶ ▶ 100¹⁾ ▶ ▶ PAGAL UŽSAKYMĄ ▶

Yra galimybė pagaminti bet kokio pločio ir aukščio duris. Išsamią informaciją rasite p. 48.

PRIEDAI UŽ PAPILDOMĄ MOKESTĮ

aliumininė stakta (tik THERMO 78 ir THERMO 64)	150 Eur
varčios plotis „100“	69 Eur
netipinis plotis 770–1 210 mm diapazone (Sc, p. 48)	84 Eur
aukštesnės durys iki 2480 mm (mat. Hc, p. 48) ²⁾	333 Eur
žemesnės durys iki auk. 1800 mm (mat. Hc, p. 48) ³⁾	84 Eur
dvispalvės durys (varčia ir aliumininė stakta)	165 Eur

išsamų priedų sąrašą už papildomą mokestį rasite p. 51.

UŽ PAPILDOMĄ MOKESTĮ – RC2 klasės stiklų paketas

RODING 1, 2	RODING 3
102 Eur	69 Eur



RODING 1, vinčesteris, LABEL BLACK
PASA rankena, aliumininė stakta
standartinis stiklinimo paketas
pristatyto modelio kaina nuo 1590 Eur

UŽ PAPILDOMĄ MOKESTĮ – veidrodinis stiklas

RODING 1, 2	RODING 3
69 Eur	36 Eur



RODING 1

RODING 2

RODING 3

Nurodytos kainos yra be PVM.

¹⁾ už papildomą mokestį ²⁾ durys, kurių Hc virš 2100 mm - 4 vyriai

³⁾ durys, kurių Hc mažesnis nei 1984 mm, gali būti tik su vienu užraktu

FRYBURG

KAINA UŽ KOMPLEKTĄ SU STANDARTINE ĮRANGA

		FRYBURG
THERMO HOT OŚCIEŻNICA ALUMINIOWA	88	1635 Eur* 1791 Eur**
THERMO HOT OŚCIEŻNICA ALUMINIOWA	78	1470 Eur* 1623 Eur**
THERMO OŚCIEŻNICA STALOWA	78	1275 Eur* 1428 Eur**
THERMO OŚCIEŻNICA STALOWA	64	1140 Eur* 1287 Eur**

* Kaina neapima furnitūros (rankenų, biuro rankenų, cilindrų ir kt.); ji turi būti priskaičiuota pagal 50–55 puslapiuose pateiktą kainoraštį.

** Kaina apima antrąjį (viršutinį) užraktą ir pagrindinę furnitūrą: rankeną ir skydelį PASA inox arba F4, 1 cilindrų rinkinys 1 rakto sistemoje, įskaitant vieną su apvalia rankena (juodos spalvos pagrindinės furnitūros rinkinys - papildomai 18 Eur be PVM).

GALIMA APDAILA



GALIMI VARČIŲ PLOČIAI

◀ 80N ▶ ▶ 80 ▶ ▶ 90N ▶ ▶ 90 ▶ ▶ 100¹⁾ ▶ ▶ PAGAL UŽSAKYMĄ ▶

Yra galimybė pagaminti bet kokio pločio ir aukščio duris. Išsamią informaciją rasite p. 48.

PRIEDAI UŽ PAPILDOMĄ MOKESTĮ

aliumininė stakta (tik THERMO 78 ir THERMO 64)	150 Eur
varčios plotis „100“	69 Eur
netipinis plotis 770–1 210 mm diapazone (Sc, p. 48)	84 Eur
aukštesnės durys iki 2480 mm (mat. Hc, p. 48) ²⁾	333 Eur
žemesnės durys iki auk. 1800 mm (mat. Hc, p. 48) ³⁾	84 Eur
dvispalvės durys (varčia ir aliumininė stakta)	165 Eur

išsamų priedų sąrašą už papildomą mokestį rasite p. 51.

UŽ PAPILDOMĄ MOKESTĮ – RC2 klasės stiklų paketas

FRYBURG 1-3
69 Eur

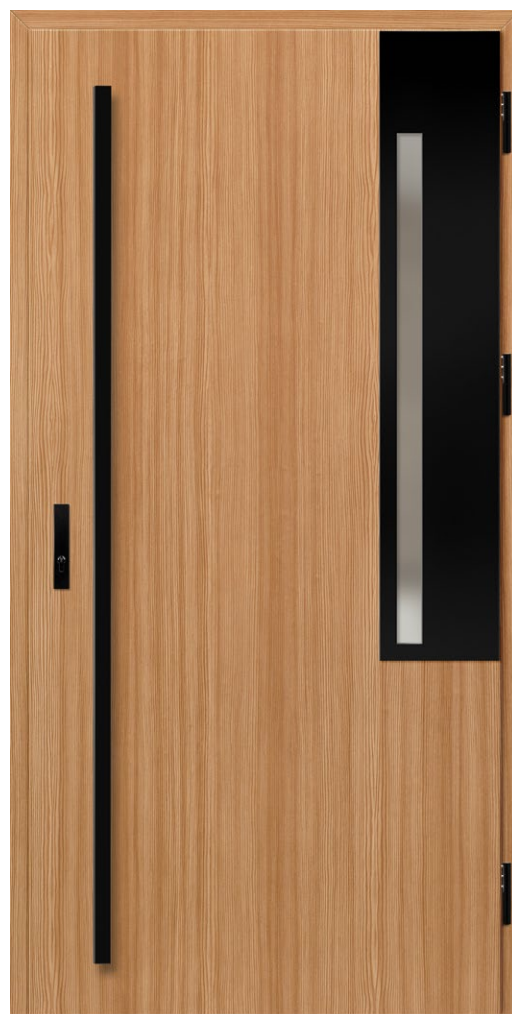

FRYBURG 1, kalninė pušis, LABEL BLACK antaba K35 il. 180 cm, aliumininė stakta, standartinis stiklinimo paketas pristatyto modelio kaina nuo 1602 Eur

UŽ PAPILDOMĄ MOKESTĮ – veidrodinis stiklas

FRYBURG 1-3
36 Eur



FRYBURG 1

FRYBURG 2

FRYBURG 3

Nurodytos kainos yra be PVM.

¹⁾ už papildomą mokestį ²⁾ durys, kurių Hc virš 2100 mm - 4 vyriai

³⁾ durys, kurių Hc mažesnis nei 1984 mm, gali būti tik su vienu užraktu

KAINA UŽ KOMPLEKTĄ SU STANDARTINE ĮRANGA

		MELK	
		1	2
THERMO HOT OŚCIEŻNICA ALUMINIOWA	88	1875 Eur* 2031 Eur**	1740 Eur* 1896 Eur**
THERMO HOT OŚCIEŻNICA ALUMINIOWA	78	1710 Eur* 1863 Eur**	1575 Eur* 1728 Eur**
THERMO OŚCIEŻNICA STALOWA	78	1470 Eur* 1623 Eur**	1380 Eur* 1533 Eur**
THERMO OŚCIEŻNICA STALOWA	64	1275 Eur* 1422 Eur**	1200 Eur* 1347 Eur**

* Kaina neapima furnitūros (rankenų, biuro rankenų, cilindrų ir kt.); ji turi būti priskaičiuota pagal 50–55 puslapiuose pateiktą kainoraštį.

** Kaina apima antrąjį (viršutinį) užraktą ir pagrindinę furnitūrą: rankeną ir skydelį PASA inox arba F4, 1 cilindrų rinkinys 1 rakto sistemoje, įskaitant vieną su apvalia rankena (juodos spalvos pagrindinės furnitūros rinkinys - papildomai 18 Eur be PVM).

GALIMA APDAILA



GALIMI VARČIŲ PLOČIAI

◀ 80N ▶ ▶ 80 ▶ ▶ 90N ▶ ▶ 90 ▶ ▶ 100¹⁾ ▶ ▶ PAGAL UŽSAKYMĄ ▶

Yra galimybė pagaminti bet kokio pločio ir aukščio duris. Išsamią informaciją rasite p. 48.

PRIEDAI UŽ PAPILDOMĄ MOKESTĮ

aliumininė stakta (tik THERMO 78 ir THERMO 64)	150 Eur
varčios plotis „100“	69 Eur
netipinis plotis 770–1 210 mm diapazone (Sc, p. 48)	84 Eur
aukštesnės durys iki 2480 mm (mat. Hc, p. 48) ²⁾	333 Eur
žemesnės durys iki auk. 1800 mm (mat. Hc, p. 48) ³⁾	84 Eur
dvispalvės durys (varčia ir aliumininė stakta)	165 Eur

išsamų priedų sąrašą už papildomą mokestį rasite p. 51.

UŽ PAPILDOMĄ MOKESTĮ – RC2 klasės stiklų paketas

MELK 1,2
69 Eur



MELK 1



MELK 2

Nurodytos kainos yra be PVM.



MELK 1, juoda, LABEL INOX antaba K35 il. 180 cm, aliumininė stakta, standartinis stiklinimo paketas pristatyto modelio kaina nuo 1737 Eur

UŽ PAPILDOMĄ MOKESTĮ – veidrodinis stiklas

MELK 1,2
36 Eur

¹⁾ už papildomą mokestį ²⁾ durys, kurių Hc virš 2100 mm - 4 vyriai

³⁾ durys, kurių Hc mažesnis nei 1984 mm, gali būti tik su vienu užraktu

LUCERNA

KAINA UŽ KOMPLEKTĄ SU STANDARTINE ĮRANGA

		LUCERNA
THERMO HOT OŚCIEŻNICA ALUMINIOWA	88	1770 Eur* 1926 Eur**
THERMO HOT OŚCIEŻNICA ALUMINIOWA	78	1605 Eur* 1758 Eur**
THERMO OŚCIEŻNICA STALOWA	78	1410 Eur* 1563 Eur**
THERMO OŚCIEŻNICA STALOWA	64	1245 Eur* 1392 Eur**

* Kaina neapima furnitūros (rankenų, biuro rankenų, cilindrų ir kt.); ji turi būti priskaičiuota pagal 50–55 puslapiuose pateiktą kainoraštį.

** Kaina apima antrąjį (viršutinį) užraktą ir pagrindinę furnitūrą: rankeną ir skydelį PASA inox arba F4, 1 cilindrų rinkinys 1 rakto sistemoje, įskaitant vieną su apvalia rankena (juodos spalvos pagrindinės furnitūros rinkinys - papildomai 18 Eur be PVM).

GALIMA APDAILA



GALIMI VARČIŲ PLOČIAI

◀ 80N ▶ ▶ 80 ▶ ▶ 90N ▶ ▶ 90 ▶ ▶ 100¹⁾ ▶ ▶ PAGAL UŽSAKYMĄ ▶

Yra galimybė pagaminti bet kokio pločio ir aukščio duris. Išsamią informaciją rasite p. 48.

PRIEDAI UŽ PAPILDOMĄ MOKESTĮ

aliumininė stakta (tik THERMO 78 ir THERMO 64)	150 Eur
varčios plotis „100“	69 Eur
netipinis plotis 770–1 210 mm diapazone (Sc, p. 48)	84 Eur
aukštesnės durys iki 2480 mm (mat. Hc, p. 48) ²⁾	333 Eur
žemesnės durys iki auk. 1800 mm (mat. Hc, p. 48) ³⁾	84 Eur
dvispalvės durys (varčia ir aliumininė stakta)	165 Eur

išsamų priedų sąrašą už papildomą mokestį rasite p. 51.

UŽ PAPILDOMĄ MOKESTĮ – RC2 klasės stiklų paketas

LUCERNA 1, 2
69 Eur



LUCERNA 1



LUCERNA 2



LUCERNA 1, pilka, LABEL BLACK antaba K35 il. 180 cm, aliumininė stakta, standartinis stiklinimo paketas pristatyto modelio kaina nuo 1707 Eur

UŽ PAPILDOMĄ MOKESTĮ – veidrodinis stiklas

LUCERNA 1, 2
36 Eur

LEOBEN

KAINA UŽ KOMPLEKTĄ SU STANDARTINE ĮRANGA

		LEOBEN	
		1	2, 3, 4
THERMO HOT OŚCIEŻNICA ALUMINIOWA	88	1740 Eur* 1896 Eur**	1770 Eur* 1926 Eur**
THERMO HOT OŚCIEŻNICA ALUMINIOWA	78	1575 Eur* 1728 Eur**	1605 Eur* 1758 Eur**
THERMO OŚCIEŻNICA STALOWA	78	1380 Eur* 1533 Eur**	1410 Eur* 1563 Eur**
THERMO OŚCIEŻNICA STALOWA	64	1200 Eur* 1347 Eur**	1245 Eur* 1392 Eur**

* Kaina neapima furnitūros (rankenų, biuro rankenų, cilindrų ir kt.); ji turi būti priskaičiuota pagal 50–55 puslapiuose pateiktą kainoraštį.

** Kaina apima antrąjį (viršutinį) užraktą ir pagrindinę furnitūrą: rankeną ir skydelį PASA inox arba F4, 1 cilindrų rinkinys 1 rakto sistemoje, įskaitant vieną su apvalia rankena (juodos spalvos pagrindinės furnitūros rinkinys - papildomai 18 Eur be PVM).

GALIMA APDAILA



GALIMI VARČIŲ PLOČIAI

◀ 80N ▶ ▶ 80 ▶ ▶ 90N ▶ ▶ 90 ▶ ▶ 100¹⁾ ▶ ▶ PAGAL UŽSAKYMĄ ▶

Yra galimybė pagaminti bet kokio pločio ir aukščio duris. Išsamią informaciją rasite p. 48.

PRIEDAI UŽ PAPILDOMĄ MOKESTĮ

aliumininė stakta (tik THERMO 78 ir THERMO 64)	150 Eur
varčios plotis „100“	69 Eur
netipinis plotis 770–1 210 mm diapazone (Sc, p. 48)	84 Eur
aukštesnės durys iki 2480 mm (mat. Hc, p. 48) ²⁾	333 Eur
žemesnės durys iki auk. 1800 mm (mat. Hc, p. 48) ³⁾	84 Eur
dvispalvės durys (varčia ir aliumininė stakta)	165 Eur

išsamų priedų sąrašą už papildomą mokestį rasite p. 51.



LEOBEN 1, natūralus ažuolas, skersinis, LABEL BLACK antaba K35 il. 180 cm, aliumininė stakta, standartinis stiklinimo paketas pristatyto modelio kaina nuo 1662 Eur

UŽ PAPILDOMĄ MOKESTĮ – RC2 klasės stiklų paketas

LEOBEN 1-4
69 Eur

UŽ PAPILDOMĄ MOKESTĮ – veidrodinis stiklas

LEOBEN 1-4
36 Eur



LEOBEN 1



LEOBEN 2



LEOBEN 3



LEOBEN 4

Nurodytos kainos yra be PVM.

¹⁾ už papildomą mokestį ²⁾ durys, kurių Hc virš 2100 mm - 4 vyriai

³⁾ durys, kurių Hc mažesnis nei 1984 mm, gali būti tik su vienu užraktu

BIENE

KAINA UŽ KOMPLEKTĄ SU STANDARTINE ĮRANGA

		BIENE		
		STAMP BLACK / INOX	LABEL BK / INOX	
		1	2, 3, 4	1, 2, 3, 4
THERMO HOT OŚCIEŻNICA ALUMINIOWA	88	1470 Eur*	1440 Eur*	1410 Eur*
		1626 Eur**	1596 Eur**	1566 Eur**
THERMO HOT OŚCIEŻNICA ALUMINIOWA	78	1305 Eur*	1275 Eur*	1245 Eur*
		1458 Eur**	1428 Eur**	1398 Eur**
THERMO OŚCIEŻNICA STAŁOWA	78	1110 Eur*	1080 Eur*	1035 Eur*
		1263 Eur**	1233 Eur**	1188 Eur**
THERMO OŚCIEŻNICA STAŁOWA	64	945 Eur*	900 Eur*	870 Eur*
		1092 Eur**	1047 Eur**	1017 Eur**

* Kaina neapima furnitūros (rankenų, biuro rankenų, cilindrų ir kt.); ji turi būti priskaičiuota pagal 50–55 puslapiuose pateiktą kainoraštį.

** Kaina apima antrąjį (viršutinį) užraktą ir pagrindinę furnitūrą: rankeną ir skydelį PASA inox arba F4, 1 cilindrų rinkinys 1 rakto sistemoje, įskaitant vieną su apvalia rankena (juodos spalvos pagrindinės furnitūros rinkinys - papildomai 18 Eur be PVM).

GALIMA APDAILA



GALIMI VARČIŲ PLOČIAI

◀ 80N ▶ ▶ 80 ▶ ▶ 90N ▶ ▶ 90 ▶ ▶ 100¹⁾ ▶ ▶ PAGAL UŽSAKYMĄ ▶

Galima pagaminti bet kokio pločio ir aukščio duris (aukščio keitimas netaikomas BIENE 1 modeliui). Išsamią informaciją rasite p. 48.

PRIEDAI UŽ PAPILDOMĄ MOKESTĮ

aliumininė stakta (tik THERMO 78 ir THERMO 64)	150 Eur
varčio plotis „100“	69 Eur
netipinis plotis 770–1210 mm diapazone (Sc, p. 48)	84 Eur
aukštesnės durys iki 2480 mm (mat. Hc, p. 48) ^{2) 3)}	333 Eur
žemesnės durys iki auk. 1800 mm (mat. Hc, p. 48) ⁴⁾	84 Eur
dvispalvės durys (varčia ir aliumininė stakta)	165 Eur
plataus kampo vaizdo, sidabrinės arba juodos spalvos akutė	39 Eur

išsamų priedų sąrašą už papildomą mokestį rasite p. 51.



BIENE 1



BIENE 2



BIENE 3



BIENE 4

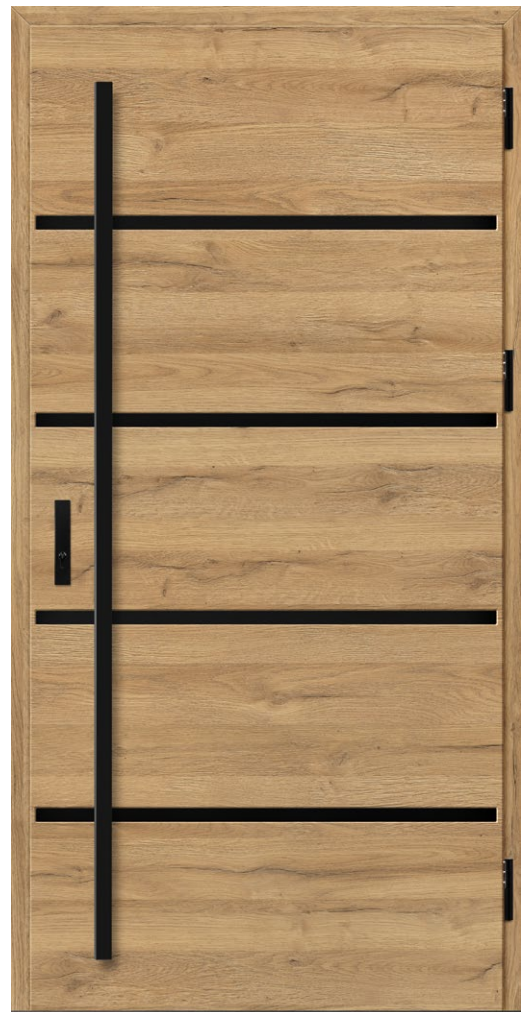

BIENE 1, natūralaus ąžuolas skersinis, STAMP BLACK antaba K35 il. 180 cm, aliumininė stakta, standartinis stiklinimo paketas pristatyto modelio kaina nuo 1407 Eur

Nurodytos kainos yra be PVM.

¹⁾ už papildomą mokestį ²⁾ nėra BIENE 1 modeliui

³⁾ durys, kurių Hc virš 2100 mm - 4 vyriai

⁴⁾ durys, kurių Hc mažesnis nei 1984 mm, gali būti tik su vienu užraktu

„LUTTER

KAINA UŽ KOMPLEKTĄ SU STANDARTINE ĮRANGA

		„LUTTER
THERMO HOT OŚCIEŻNICA ALUMINIOWA	88	1305 Eur* 1461 Eur**
THERMO HOT OŚCIEŻNICA ALUMINIOWA	78	1140 Eur* 1293 Eur**
THERMO OŚCIEŻNICA STALOWA	78	945 Eur* 1098 Eur**
THERMO OŚCIEŻNICA STALOWA	64	780 Eur* 927 Eur**

* Kaina neapima furnitūros (rankenų, biuro rankenų, cilindrų ir kt.); ji turi būti priskaičiuota pagal 50–55 puslapiuose pateiktą kainoraštį.

** Kaina apima antrąjį (viršutinį) užraktą ir pagrindinę furnitūrą: rankeną ir skydelį PASA inox arba F4, 1 cilindrų rinkinys 1 rakto sistemoje, įskaitant vieną su apvalia rankena (juodos spalvos pagrindinės furnitūros rinkinys - papildomai 18 Eur be PVM).

GALIMA APDAILA



GALIMI VARČIŲ PLOČIAI

◀ 80N ▶ ▶ 80 ▶ ▶ 90N ▶ ▶ 90 ▶ ▶ 100¹⁾ ▶ ▶ PAGAL UŽSAKYMĄ ▶

Galima pagaminti bet kokio pločio ir aukščio duris (aukščio keitimas netaikomas LUTTER 1 modeliui). Išsamią informaciją rasite p. 48.

PRIEDAI UŽ PAPILDOMĄ MOKESTĮ

aliumininė stakta (tik THERMO 78 ir THERMO 64)	150 Eur
varčios plotis „100“	69 Eur
netipinis plotis 770–1 210 mm diapazone (Sc, p. 48)	84 Eur
aukštesnės durys iki 2480 mm (mat. Hc, p. 48) ^{2) 3)}	333 Eur
žemesnės durys iki auk. 1800 mm (mat. Hc, p. 48) ⁴⁾	84 Eur
dvispalvės durys (varčia ir aliumininė stakta)	165 Eur
plataus kampo vaizdo, sidabrinės arba juodos spalvos akutė	39 Eur

išsamų priedų sąrašą už papildomą mokestį rasite p. 51.



LUTTER 1, lygus antracitas, STAMP ROLLER antaba K35 il. 180 cm, aliumininė stakta, standartinis stiklinimo paketas pristatyto modelio kaina nuo 1242 Eur



LUTTER 1



LUTTER 2



LUTTER 3



LUTTER 4

Nurodytos kainos yra be PVM.

¹⁾ už papildomą mokestį ²⁾ nėra LUTTER 1 modeliui

³⁾ durys, kurių Hc virš 2100 mm - 4 vyriai

⁴⁾ durys, kurių Hc mažesnis nei 1984 mm, gali būti tik su vienu užraktu

KELLA

KAINA UŽ KOMPLEKTĄ SU STANDARTINE ĮRANGA

		KELLA
THERMO HOT OŚCIEŻNICA ALUMINIOWA	88	1305 Eur* 1461 Eur**
THERMO HOT OŚCIEŻNICA ALUMINIOWA	78	1140 Eur* 1293 Eur**
THERMO OŚCIEŻNICA STALOWA	78	945 Eur* 1098 Eur**
THERMO OŚCIEŻNICA STALOWA	64	780 Eur* 927 Eur**

* Kaina neapima furnitūros (rankenų, biuro rankenų, cilindrų ir kt.); ji turi būti priskaičiuota pagal 50–55 puslapiuose pateiktą kainoraštį.

** Kaina apima antrąjį (viršutinį) užraktą ir pagrindinę furnitūrą: rankeną ir skydelį PASA inox arba F4, 1 cilindrų rinkinys 1 rakto sistemoje, įskaitant vieną su apvalia rankena (juodos spalvos pagrindinės furnitūros rinkinys - papildomai 18 Eur be PVM).

GALIMA APDAILA



GALIMI VARČIŲ PLOČIAI

◀ 80N ▶ ▶ 80 ▶ ▶ 90N ▶ ▶ 90 ▶ ▶ 100¹⁾ ▶ ▶ PAGAL UŽSAKYMĄ ▶

Yra galimybė pagaminti bet kokio pločio ir aukščio duris. Išsamią informaciją rasite p. 48.

PRIEDAI UŽ PAPILDOMĄ MOKESTĮ

aliumininė stakta (tik THERMO 78 ir THERMO 64)	150 Eur
varčios plotis „100“	69 Eur
netipinis plotis 770–1 210 mm diapazone (Sc, p. 48)	84 Eur
aukštesnės durys iki 2480 mm (mat. Hc, p. 48) ²⁾	333 Eur
žemesnės durys iki auk. 1800 mm (mat. Hc, p. 48) ³⁾	84 Eur
dvispalvės durys (varčia ir aliumininė stakta)	165 Eur
plataus kampo vaizdo, sidabrinės arba juodos spalvos akutė	39 Eur

išsamų priedų sąrašą už papildomą mokestį rasite p. 51.



KELLA 1, pelkinis ažuolas, STAMP antaba K35 il. 180 cm, aliumininė stakta, standartinis stiklinimo paketas

pristatyto modelio kaina nuo 1242 Eur



KELLA 1



KELLA 2

Nurodytos kainos yra be PVM.

¹⁾ už papildomą mokestį ²⁾ durys, kurių Hc virš 2100 mm - 4 vyriai

³⁾ durys, kurių Hc mažesnis nei 1984 mm, gali būti tik su vienu užraktu

SOLID

KAINA UŽ KOMPLEKTĄ SU STANDARTINE ĮRANGA

		SOLID
THERMO HOT OŚCIEŻNICA ALUMINIOWA	88	1275 Eur* 1431 Eur**
THERMO HOT OŚCIEŻNICA ALUMINIOWA	78	1110 Eur* 1263 Eur**
THERMO OŚCIEŻNICA STALOWA	78	900 Eur* 1053 Eur**
THERMO OŚCIEŻNICA STALOWA	64	735 Eur* 882 Eur**

* Kaina neapima furnitūros (rankenų, biuro rankenų, cilindrų ir kt.); ji turi būti priskaičiuota pagal 50–55 puslapiuose pateiktą kainoraštį.

** Kaina apima antrąjį (viršutinį) užraktą ir pagrindinę furnitūrą: rankeną ir skydelį PASA inox arba F4, 1 cilindrų rinkinys 1 rakto sistemoje, įskaitant vieną su apvalia rankena (juodos spalvos pagrindinės furnitūros rinkinys - papildomai 18 Eur be PVM).

GALIMA APDAILA



GALIMI VARČIŲ PLOČIAI

◀ 80N ▶ ▶ 80 ▶ ▶ 90N ▶ ▶ 90 ▶ ▶ 100¹⁾ ▶ ▶ PAGAL UŽSAKYMĄ ▶

Yra galimybė pagaminti bet kokio pločio ir aukščio duris. Išsamią informaciją rasite p. 48.

PRIEDAI UŽ PAPILDOMĄ MOKESTĮ

aliumininė stakta (tik THERMO 78 ir THERMO 64)	150 Eur
varčios plotis „100“	69 Eur
netipinis plotis 770–1 210 mm diapazone (Sc, p. 48)	84 Eur
aukštesnės durys iki 2480 mm (mat. Hc, p. 48) ²⁾	333 Eur
žemesnės durys iki auk. 1800 mm (mat. Hc, p. 48) ³⁾	84 Eur
dvispalvės durys (varčia ir aliumininė stakta)	165 Eur
plataus kampo vaizdo, sidabrinės arba juodos spalvos akutė	39 Eur

išsamų priedų sąrašą už papildomą mokestį rasite p. 51.

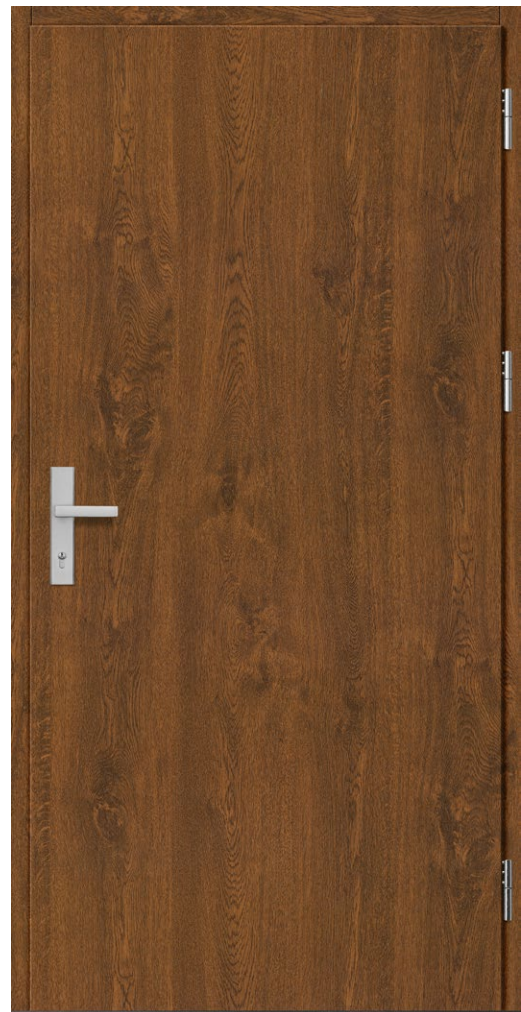

SOLID, riešutas
PASA rankena, aliumininė stakta
standartinis stiklinimo paketas
pristatyto modelio kaina nuo 810 Eur



SOLID



SOLID



SOLID

Nurodytos kainos yra be PVM.

¹⁾ už papildomą mokestį ²⁾ durys, kurių Hc virš 2100 mm - 4 vyriai

³⁾ durys, kurių Hc mažesnis nei 1984 mm, gali būti tik su vienu užraktu

ŠVIESLANGIAI

- švieslangiai gaminami standartiškai ir pagal individualius matmenis, juos galima įsigyti tik durims su aliuminio rėmais
- surenkant iš šoninių ir viršutinių švieslangių turi būti išimti stiklai
- papildomas mokestis už P4 stiklo naudojimą yra 60 Eur* be PVM už m² švieslangio (skaičiuojant pagal visą švieslangį)
- papildomas mokestis už veidrodinio stiklo naudojimą yra 180 Eur* be PVM už m² švieslangio (skaičiuojant pagal visą švieslangį)
- papildomas mokestis už nestandartinius švieslangius pagal matmenis yra 30 Eur* be PVM ir pridedamas prie kainos už aukštesnį matmenį pagal lentelę 45 puslapyje.
- priemoka už dviejų spalvų švieslangius: 75 Eur* be PVM

GALIMA KONFIGŪRACIJA

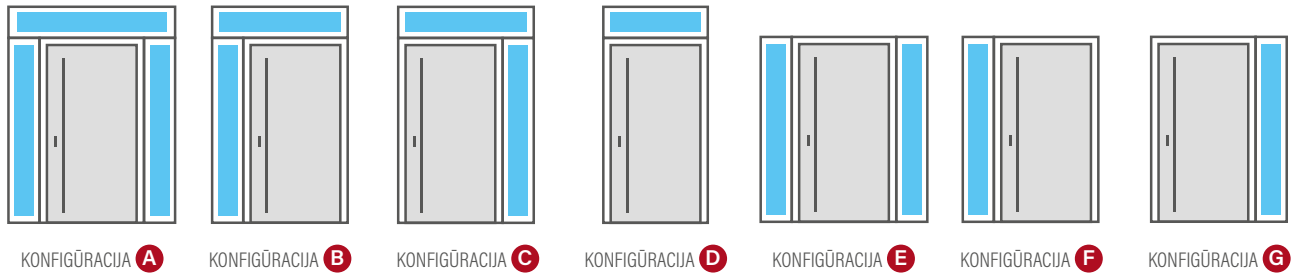

STIKLŲ PAKETAI - PAPRASTAS STIKLAS

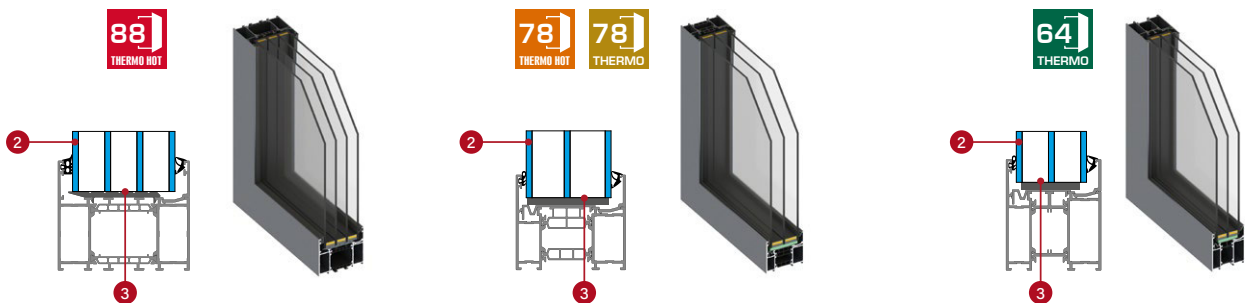

STIKLŲ PAKETAI - NUO ĮSILAUŽIMO APSAUGANTIS STIKLAS „P4“ (už papildomą mokestį)

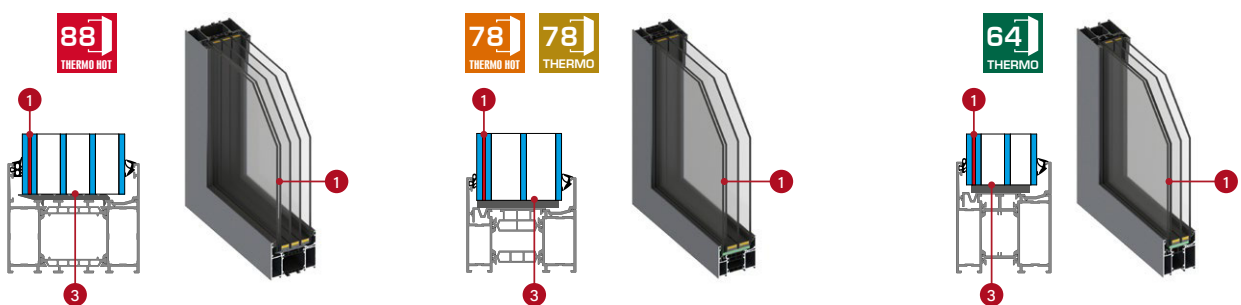

- 1 klijuotas nuo įsilaužimo apsaugantis stiklas P4
- 2 stiklas
- 3 šilti tarpstikliniai rėmeliai, juodi

STIKLŲ PAKETAI - STIKLINIMO TIPAI



* Nurodytos kainos yra be PVM.



THERMO HOT 88

VIRŠUTINIAI ŠVIESLANGIAI THERMO HOT 88

Aukštis [mm]	Plotis [mm]																	
	987 (80)	1087 (90)	1187 (100)	1287	1387	1487	1587	1687	1787	1887	1987	2087	2187	2287	2387	2487	2587	2687
200	474 Eur*	489 Eur*	504 Eur*	519 Eur*	531 Eur*	543 Eur*	561 Eur*	573 Eur*	588 Eur*	603 Eur*	618 Eur*	630 Eur*	648 Eur*	660 Eur*	675 Eur*	690 Eur*	705 Eur*	717 Eur*
300	489 Eur*	501 Eur*	519 Eur*	531 Eur*	543 Eur*	561 Eur*	573 Eur*	588 Eur*	603 Eur*	618 Eur*	633 Eur*	654 Eur*	675 Eur*	696 Eur*	717 Eur*	741 Eur*	762 Eur*	780 Eur*
400	504 Eur*	519 Eur*	531 Eur*	543 Eur*	564 Eur*	588 Eur*	615 Eur*	636 Eur*	663 Eur*	687 Eur*	711 Eur*	738 Eur*	762 Eur*	786 Eur*	810 Eur*	834 Eur*	861 Eur*	885 Eur*
500	522 Eur*	543 Eur*	570 Eur*	600 Eur*	627 Eur*	657 Eur*	684 Eur*	711 Eur*	741 Eur*	768 Eur*	798 Eur*	825 Eur*	852 Eur*	879 Eur*	906 Eur*	936 Eur*	963 Eur*	990 Eur*

THERMO 88 SKIRTI ŠONINIAI STANDARTIŠKI IR AUKŠTESNI ŠVIESLANGIAI

Aukštis [mm]	Plotis [mm]						
	200	300	400	500	600	700	800
2104 [standartas THERMO HOT 88]	579 Eur*	597 Eur*	672 Eur*	747 Eur*	816 Eur*	891 Eur*	963 Eur*
2200	588 Eur*	615 Eur*	690 Eur*	771 Eur*	846 Eur*	921 Eur*	996 Eur*
2300	600 Eur*	633 Eur*	714 Eur*	795 Eur*	873 Eur*	954 Eur*	1029 Eur*
2400	615 Eur*	654 Eur*	735 Eur*	825 Eur*	900 Eur*	984 Eur*	1065 Eur*



THERMO HOT 78



THERMO 78

VIRŠUTINIAI ŠVIESLANGIAI THERMO 78 / THERMO HOT 78

Aukštis [mm]	Plotis THERMO 78 [mm]																	
	962 (80)	1062 (90)	1162 (100)	1262	1362	1462	1562	1662	1762	1862	1962	2062	2162	2262	2362	2462	2562	2662
	Plotis THERMO HOT 78 [mm]																	
	977 (80)	1077 (90)	1177 (100)	1277	1377	1477	1577	1677	1777	1877	1977	2077	2177	2277	2377	2477	2577	2677
200	432 Eur*	444 Eur*	459 Eur*	471 Eur*	483 Eur*	495 Eur*	507 Eur*	522 Eur*	534 Eur*	546 Eur*	561 Eur*	573 Eur*	588 Eur*	600 Eur*	615 Eur*	627 Eur*	642 Eur*	654 Eur*
300	444 Eur*	459 Eur*	471 Eur*	483 Eur*	495 Eur*	507 Eur*	522 Eur*	540 Eur*	561 Eur*	582 Eur*	600 Eur*	621 Eur*	642 Eur*	660 Eur*	681 Eur*	702 Eur*	720 Eur*	741 Eur*
400	459 Eur*	471 Eur*	492 Eur*	513 Eur*	537 Eur*	561 Eur*	585 Eur*	606 Eur*	630 Eur*	654 Eur*	678 Eur*	702 Eur*	723 Eur*	747 Eur*	771 Eur*	795 Eur*	816 Eur*	840 Eur*
500	492 Eur*	519 Eur*	543 Eur*	570 Eur*	600 Eur*	627 Eur*	654 Eur*	681 Eur*	708 Eur*	735 Eur*	762 Eur*	786 Eur*	813 Eur*	840 Eur*	870 Eur*	894 Eur*	921 Eur*	948 Eur*

THERMO 78 / THERMO HOT 78 SKIRTI ŠONINIAI STANDARTIŠKI IR AUKŠTESNI ŠVIESLANGIAI

Aukštis [mm]	Plotis [mm]						
	200	300	400	500	600	700	800
2089 [standartas THERMO 78]	528 Eur*	567 Eur*	642 Eur*	714 Eur*	786 Eur*	858 Eur*	930 Eur*
2104 [standartas THERMO HOT 78]	528 Eur*	567 Eur*	642 Eur*	714 Eur*	786 Eur*	858 Eur*	930 Eur*
2200	537 Eur*	585 Eur*	660 Eur*	738 Eur*	813 Eur*	888 Eur*	963 Eur*
2300	552 Eur*	603 Eur*	681 Eur*	762 Eur*	840 Eur*	918 Eur*	993 Eur*
2400	561 Eur*	621 Eur*	702 Eur*	786 Eur*	867 Eur*	948 Eur*	1026 Eur*



THERMO 64

VIRŠUTINIAI ŠVIESLANGIAI THERMO 64

Aukštis [mm]	Plotis [mm]																	
	948 (80)	1048 (90)	1148 (100)	1248	1348	1448	1548	1648	1748	1848	1948	2048	2148	2248	2348	2448	2548	2648
200	351 Eur*	363 Eur*	375 Eur*	387 Eur*	402 Eur*	411 Eur*	423 Eur*	438 Eur*	447 Eur*	462 Eur*	474 Eur*	483 Eur*	498 Eur*	510 Eur*	525 Eur*	534 Eur*	546 Eur*	561 Eur*
300	363 Eur*	375 Eur*	387 Eur*	402 Eur*	411 Eur*	423 Eur*	438 Eur*	450 Eur*	471 Eur*	492 Eur*	510 Eur*	528 Eur*	546 Eur*	567 Eur*	588 Eur*	603 Eur*	624 Eur*	645 Eur*
400	375 Eur*	387 Eur*	405 Eur*	429 Eur*	450 Eur*	471 Eur*	495 Eur*	519 Eur*	540 Eur*	561 Eur*	585 Eur*	606 Eur*	630 Eur*	654 Eur*	675 Eur*	696 Eur*	720 Eur*	744 Eur*
500	405 Eur*	432 Eur*	459 Eur*	483 Eur*	510 Eur*	534 Eur*	561 Eur*	588 Eur*	615 Eur*	642 Eur*	663 Eur*	690 Eur*	717 Eur*	744 Eur*	771 Eur*	795 Eur*	822 Eur*	846 Eur*

THERMO 64 SKIRTI ŠONINIAI STANDARTIŠKI IR AUKŠTESNI ŠVIESLANGIAI

Aukštis [mm]	Plotis [mm]						
	200	300	400	500	600	700	800
2089 [standartas THERMO 64]	441 Eur*	480 Eur*	555 Eur*	627 Eur*	696 Eur*	768 Eur*	837 Eur*
2200	453 Eur*	501 Eur*	573 Eur*	654 Eur*	726 Eur*	801 Eur*	873 Eur*
2300	465 Eur*	519 Eur*	594 Eur*	675 Eur*	753 Eur*	831 Eur*	906 Eur*
2400	477 Eur*	534 Eur*	615 Eur*	696 Eur*	777 Eur*	858 Eur*	936 Eur*

* Nurodytos kainos yra be PVM.

Švieslangio plotis ir aukštis - tai matmenys, apskaičiuoti rėmo išorėje.

TECHNINĖ INFORMACIJA

PLOKŠČIŲ AR ĮSPAUDŲ ATSTUMAI NUO VARČIOS KRAŠTO PRIKLAUSOMAI NUO PUSĖS IR MODELIO

MODELIS	UŽLAIDINĖ PUSĖ		IŠDROŽOS PUSĖ	
	Atstumas nuo viršutinio durų krašto	Atstumas nuo šoninio durų krašto	Atstumas nuo viršutinio durų krašto	Atstumas nuo šoninio durų krašto
Kreben 4	-	iki 2 mm	-	15 mm
Kreben 5	-	iki 2 mm	-	15 mm
Kreben 6	-	iki 2 mm	-	15 mm
Kreben 7	-	iki 2 mm	-	15 mm
Wiener 1	iki 2 mm	-	15 mm	-
Wiener 2	iki 2 mm	-	15 mm	-
Singen 1	iki 2 mm	-	15 mm	-
Singen 2	iki 2 mm	-	15 mm	-
Singen 3	iki 2 mm	-	15 mm	-
Singen 4	iki 2 mm	-	15 mm	-
Selters 1	iki 2 mm	-	15 mm	-
Selters 2	iki 2 mm	-	15 mm	-
Selters 3	iki 2 mm	-	15 mm	-
Selters 4	iki 2 mm	-	15 mm	-
Samedan 3	iki 2 mm	-	15 mm	-
Samedan 4	iki 2 mm	-	15 mm	-
Samedan 5	-	iki 2 mm	-	15 mm
Roding 2	-	iki 2 mm	-	15 mm
Fryburg 1	iki 2 mm	iki 2 mm	15 mm	15 mm
Fryburg 2	iki 2 mm	iki 2 mm	15 mm	15 mm
Fryburg 3	iki 2 mm	-	15 mm	-
Melk 1	-	iki 2 mm	-	15 mm
Melk 2	-	iki 2 mm	-	15 mm
Leoben 1	-	iki 2 mm	-	15 mm
Leoben 2	-	iki 2 mm	-	15 mm
Leoben 3	-	iki 2 mm	-	15 mm
Leoben 4	-	iki 2 mm	-	15 mm
Leimen 1	iki 2 mm	-	15 mm	-
Leimen 2	iki 2 mm	-	15 mm	-
Leimen 3	iki 2 mm	-	15 mm	-
Lucerna 1	-	iki 2 mm	-	15 mm
Langen 1	iki 2 mm	-	15 mm	-
Langen 2	iki 2 mm	-	15 mm	-
Langen 3	iki 2 mm	-	15 mm	-
Langen 4	iki 2 mm	-	15 mm	-
Langen 5	iki 2 mm	-	15 mm	-
Horn 1	iki 9 mm	-	15 mm	-
Horn 2	iki 9 mm	-	15 mm	-
Horn 3	iki 9 mm	-	15 mm	-
Biene 1 (THERMO)	-	iki 9 mm	-	iki 9 mm
Biene 1 (THERMO HOT)	-	iki 9 mm	-	100 mm
Biene 2	-	100 mm	-	100 mm
Luter 1 (THERMO)	-	iki 9 mm	-	iki 9 mm
Luter 1 (THERMO HOT)	-	iki 9 mm	-	100 mm
Luter 2	-	100 mm	-	100 mm
Kella 1	iki 9 mm	iki 9 mm	iki 9 mm	iki 9 mm
Kella 2	iki 9 mm	iki 9 mm	iki 9 mm	iki 9 mm

TECHNINĖ INFORMACIJA

STAKTOS

Pasirinktos durų spalvos laminuotė

88] THERMO HOT 88

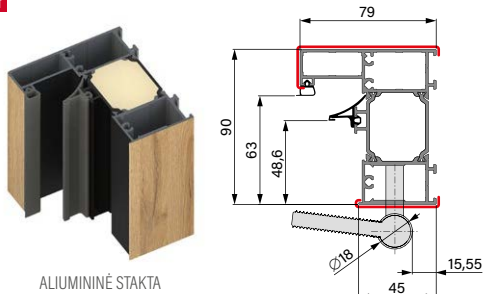

ALIUMININĖ STAKTA

78] THERMO HOT 78

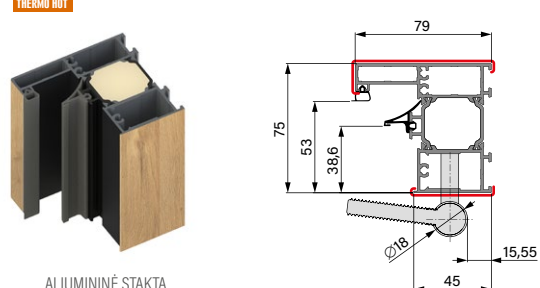

ALIUMININĖ STAKTA

78] THERMO 78

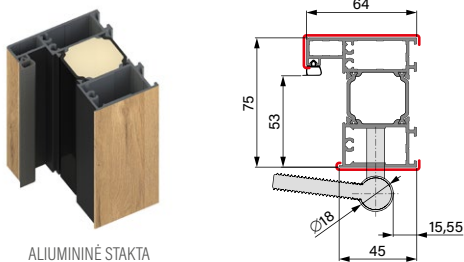

ALIUMININĖ STAKTA



PLIENINĖ STAKTA

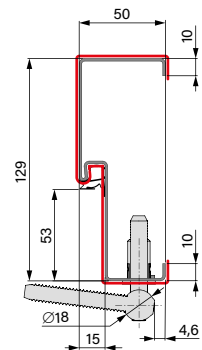

64] THERMO 64

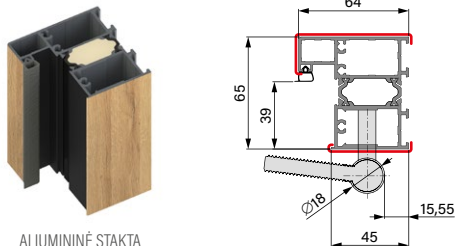

ALIUMININĖ STAKTA



PLIENINĖ STAKTA

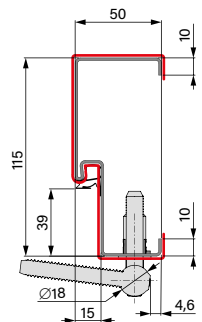

PLIENINĖ STAKTA

ŠVIESLANGIAI

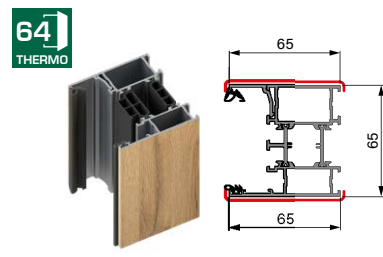
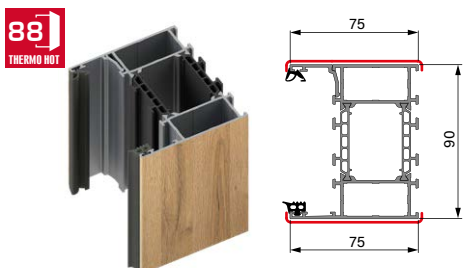

STAKTŲ PRAPLATINIMAI



88] THERMO HOT

Viršutinis arba šoninis pailginimas 30 mm konstrukcijai THERMO HOT 88



78] THERMO HOT 78] THERMO 64] THERMO

Viršutinis arba šoninis pailginimas 28 mm konstrukcijoms THERMO HOT 78, THERMO 78 ir THERMO 64

TECHNINĖ INFORMACIJA

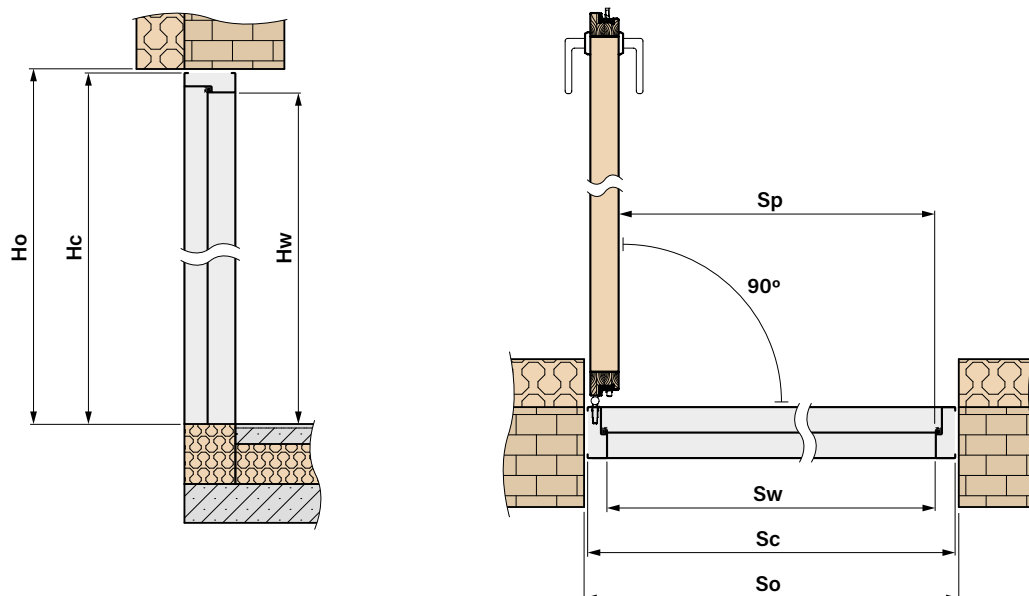

INDIVIDUALŪS DURŲ SU STAKTA MATMENYS



Galimi pločiai Sc [mm]

diapazone nuo **770 mm** iki **1210 mm** kas 10 mm¹⁾



Galimi aukščiai Hc [mm]

diapazone nuo **1800 mm** iki **2480 mm** kas 10 mm¹⁾

¹⁾ Remiantis standartiniais Sc ir Hc matmenimis, taikomais konkrečiai technologijai, sumažiname arba padidiname šiuos matmenis 10 mm. Galutinis matmuo turi atitikti nurodytus pločio ir aukščio intervalus.

PAGRINDINIAI DURŲ MATMENYS



THERMO HOT 88

ALIUMININĖ STAKTA

Plotis	Angos sienoje plotis	Angos sienoje aukštis	Bendras staktos plotis	Bendras staktos aukštis	Perėjimo prošvaisa	Staktos aukštis	Staktos prošvaisa
	So	Ho	Sc	Hc	Sp	Hw	Sw
80N	957	2114	937	2104	756	2002	779
80	1007	2114	987	2104	806	2002	829
90N	1057	2114	1037	2104	856	2002	879
90	1107	2114	1087	2104	906	2002	929
100	1207	2114	1187	2104	1006	2002	1029



THERMO HOT 78

ALIUMININĖ STAKTA

Plotis	Angos sienoje plotis	Angos sienoje aukštis	Bendras staktos plotis	Bendras staktos aukštis	Perėjimo prošvaisa	Staktos aukštis	Staktos prošvaisa
	So	Ho	Sc	Hc	Sp	Hw	Sw
80N	947	2114	927	2104	756	2002	769
80	997	2114	977	2104	806	2002	819
90N	1047	2114	1027	2104	856	2002	869
90	1097	2114	1077	2104	906	2002	919
100	1197	2114	1177	2104	1006	2002	1019

ALUMININĖ STAKTA							
Plotis	Angos sienoje plotis	Angos sienoje aukštis	Bendras staktos plotis	Bendras staktos aukštis	Perėjimo prošvaisa	Staktos aukštis	Staktos prošvaisa
	So	Ho	Sc	Hc	Sp	Hw	Sw
80N	932	2099	912	2089	756	2002	784
80	982	2099	962	2089	806	2002	834
90N	1032	2099	1012	2089	856	2002	884
90	1082	2099	1062	2089	906	2002	934
100	1182	2099	1162	2089	1006	2002	1034

PLIENINĖ STAKTA							
Plotis	Angos sienoje plotis	Angos sienoje aukštis	Bendras staktos plotis	Bendras staktos aukštis	Perėjimo prošvaisa	Staktos aukštis	Staktos prošvaisa
	So	Ho	Sc	Hc	Sp	Hw	Sw
80N	906	2088	890	2078	759	2005	789
80	956	2088	940	2078	809	2005	839
90N	1006	2088	990	2078	859	2005	889
90	1056	2088	1040	2078	909	2005	939
100	1156	2088	1140	2078	1009	2005	1039

PLIENINĖ KAMPINĖ STAKTA							
Plotis	Angos sienoje plotis	Angos sienoje aukštis	Bendras staktos plotis	Bendras staktos aukštis	Perėjimo prošvaisa	Staktos aukštis	Staktos prošvaisa
	So	Ho	Sc	Hc	Sp	Hw	Sw
80N	844	2058	890	2078	859	2005	789
80	894	2058	940	2078	809	2005	839
90N	944	2058	990	2078	859	2005	889
90	994	2058	1040	2078	909	2005	939
100	1094	2058	1140	2078	1009	2005	1039

ALUMININĖ STAKTA							
Plotis	Angos sienoje plotis	Angos sienoje aukštis	Bendras staktos plotis	Bendras staktos aukštis	Perėjimo prošvaisa	Staktos aukštis	Staktos prošvaisa
	So	Ho	Sc	Hc	Sp	Hw	Sw
80N	918	2099	898	2089	756	2002	770
80	968	2099	948	2089	806	2002	820
90N	1018	2099	998	2089	856	2002	870
90	1068	2099	1048	2089	906	2002	920
100	1168	2099	1148	2089	1006	2002	1020

PLIENINĖ STAKTA							
Plotis	Angos sienoje plotis	Angos sienoje aukštis	Bendras staktos plotis	Bendras staktos aukštis	Perėjimo prošvaisa	Staktos aukštis	Staktos prošvaisa
	So	Ho	Sc	Hc	Sp	Hw	Sw
80N	891	2088	875	2078	759	2005	775
80	941	2088	925	2078	809	2005	825
90N	991	2088	975	2078	859	2005	875
90	1041	2088	1025	2078	909	2005	925
100	1141	2088	1125	2078	1009	2005	1025

PLIENINĖ KAMPINĖ STAKTA							
Plotis	Angos sienoje plotis	Angos sienoje aukštis	Bendras staktos plotis	Bendras staktos aukštis	Perėjimo prošvaisa	Staktos aukštis	Staktos prošvaisa
	So	Ho	Sc	Hc	Sp	Hw	Sw
80N	835	2058	875	2078	756	2005	775
80	885	2058	925	2078	806	2005	825
90N	935	2058	975	2078	856	2005	875
90	985	2058	1025	2078	906	2005	925
100	1085	2058	1125	2078	1006	2005	1025

ATIDARYMO BŪDAI

A būdas



B būdas



C būdas



D būdas



E būdas



F būdas



RANKENA - RANKENA

RANKENA - RANKENA
PAPILDOMAS UŽRAKTAS

RANKENA - ANTABA

RANKENA - ANTABA
PAPILDOMAS UŽRAKTAS

ANTABA - ANTABA

ANTABA - ANTABA
PAPILDOMAS UŽRAKTAS

ATSKIRŲ ATIDARYMO BŪDŲ SUDEDAMOSIOS DALYS

pagrindiniai tam tikro atidarymo būdo įrangos elementai

A rinkinys	B rinkinys	C rinkinys	D rinkinys	E rinkinys	F rinkinys
- cilindrinis raktas - apvali rankena	- cilindrų rinkinys 1 rakto sistemoje, įskaitant vieną su apvalia rankena (rekomenduojame rankenėlę montuoti ant pagrindinio užrakto) - papildomas užraktas	- cilindrinis raktas - apvali rankena	- cilindrų rinkinys 1 rakto sistemoje, įskaitant vieną su apvalia rankena (rekomenduojame rankenėlę montuoti ant pagrindinio užrakto) - papildomas užraktas	- cilindrinis raktas - apvali rankena	- cilindrų rinkinys 1 rakto sistemoje, įskaitant vieną su apvalia rankena (rekomenduojame rankenėlę montuoti ant pagrindinio užrakto) - papildomas užraktas

+ pasirinkti rankenos, antabos ir priedų modeliai

A	B	C	D	E	F
- rankena	- rankena - viršutinis cilindro dangtelis	- rankenos + plono cilindro dangtelio rinkinys - antaba - antabos mygtukas - elektromagnetinė sklendė - pritrauktuvai - maitinimo šaltinis	- rankenos + plono cilindro dangtelio rinkinys - viršutinis cilindro dangtelis - antaba - antabos mygtukas - elektromagnetinė sklendė - pritrauktuvai - maitinimo šaltinis	- plono cilindro dangtelis - 2 antabos - 2 antabų mygtukai - elektromagnetinė sklendė - pritrauktuvai - maitinimo šaltinis	- plono cilindro dangtelis - viršutinis plono cilindro dangtelis - 2 antabos - 2 antabų mygtukai - elektromagnetinė sklendė - pritrauktuvai - maitinimo šaltinis

DURŲ ATIDARYMO KRYPTIS

DEŠININĖS DURYS



Dešininės durys atidaromos į išorę



Dešininės durys atidaromos į vidų

KAIRINĖS DURYS











Kairinės durys atidaromos į vidų



Kairinės durys atidaromos į išorę













PRIEDAI

FURNITŪRA		APDAILA		
		KONSTRUKCIJA	NIKELIS, VARIS	JUODA
A rinkinys	Pagrindinių priedų rinkinys, skirtas A atidarymui. – cilindrinis raktas – apvali rankena ¹⁾ (į kainą įskaičiuokite pasirinktą rankeną)	THERMO HOT 88 THERMO HOT 78 THERMO 78 THERMO 64	51,00 Eur* 45,00 Eur* 45,00 Eur* 33,00 Eur*	60,00 Eur* 57,00 Eur* 57,00 Eur* 51,00 Eur*
B rinkinys	Pagrindinių priedų rinkinys, skirtas B atidarymui. – cilindrių rinkinys 1 raktų sistemoje ¹⁾ , įskaitant vieną su apvalia rankena, papildomas viršutinis užraktas (į kainą įskaičiuokite pasirinktą rankeną ir cilindro dangtelį)	THERMO HOT 88 THERMO HOT 78 THERMO 78 THERMO 64	93,00 Eur* 90,00 Eur* 90,00 Eur* 84,00 Eur*	111,00 Eur* 108,00 Eur* 108,00 Eur* 102,00 Eur*
C rinkinys	Pagrindinių priedų rinkinys, skirtas C atidarymui. – cilindrinis raktas – apvali rankena ¹⁾ (į kainą įskaičiuokite pasirinktą rankenos komplektą +slim dangtelį, antabą, mygtuką, elektromagnetinę sklendę, pritrauktuvą ir maitinimo šaltinį)	THERMO HOT 88 THERMO HOT 78 THERMO 78 THERMO 64	51,00 Eur* 45,00 Eur* 45,00 Eur* 33,00 Eur*	60,00 Eur* 57,00 Eur* 57,00 Eur* 51,00 Eur*
D rinkinys	Pagrindinių priedų rinkinys, skirtas D atidarymui. – cilindrių rinkinys 1 raktų sistemoje ¹⁾ , įskaitant vieną su apvalia rankena, papildomas viršutinis užraktas (į kainą įskaičiuokite pasirinktą rankenos komplektą + plono cilindro dangtelį, viršutinį cilindro dangtelį, antabą, mygtuką, elektromagnetinę sklendę, pritrauktuvą ir maitinimo šaltinį)	THERMO HOT 88 THERMO HOT 78 THERMO 78 THERMO 64	93,00 Eur* 90,00 Eur* 90,00 Eur* 84,00 Eur*	111,00 Eur* 108,00 Eur* 108,00 Eur* 102,00 Eur*
E rinkinys	Pagrindinių priedų rinkinys, skirtas E atidarymui. – cilindrinis raktas – apvali rankena ¹⁾ (į kainą įskaičiuokite DVI pasirinktas antabas, 2 mygtukus, plono cilindro dangtelį, elektromagnetinę sklendę, pritrauktuvą ir maitinimo šaltinį)	THERMO HOT 88 THERMO HOT 78 THERMO 78 THERMO 64	51,00 Eur* 45,00 Eur* 45,00 Eur* 33,00 Eur*	60,00 Eur* 57,00 Eur* 57,00 Eur* 51,00 Eur*
F rinkinys	Pagrindinių priedų rinkinys, skirtas F atidarymui. – cilindrių rinkinys 1 raktų sistemoje ¹⁾ , įskaitant vieną su apvalia rankena, papildomas viršutinis užraktas (į kainą įskaičiuokite DVI pasirinktas antabas, 2 mygtukus, plono cilindro dangtelį, viršutinį plono cilindro dangtelį, elektromagnetinę sklendę, pritrauktuvą ir maitinimo šaltinį)	THERMO HOT 88 THERMO HOT 78 THERMO 78 THERMO 64	93,00 Eur* 90,00 Eur* 90,00 Eur* 84,00 Eur*	111,00 Eur* 108,00 Eur* 108,00 Eur* 102,00 Eur*
	Patentuotas cilindrinis raktas – raktas ¹⁾ ; B klasė (atitinka RC2 reikalavimus) sidabrinė, juoda, sendintas auksas F4	THERMO HOT 88 THERMO HOT 78 THERMO 78 THERMO 64	48,00 Eur* 42,00 Eur* 42,00 Eur* 27,00 Eur*	51,00 Eur* 48,00 Eur* 48,00 Eur* 42,00 Eur*
	Patentuotas cilindrinis raktas – apvali rankena ¹⁾ ; B klasė (atitinka RC2 reikalavimus) sidabrinė, juoda, sendintas auksas F4	THERMO HOT 88 THERMO HOT 78 THERMO 78 THERMO 64	51,00 Eur* 45,00 Eur* 45,00 Eur* 33,00 Eur*	60,00 Eur* 57,00 Eur* 57,00 Eur* 51,00 Eur*
	Patentuotas raktas – raktas, raktas – apvali rankena, cilindrių rinkinys vieno raktų sistemoje ¹⁾ ; B klasė (atitinka RC2 reikalavimus) sidabrinė, juoda, sendintas auksas F4	THERMO HOT 88 THERMO HOT 78 THERMO 78 THERMO 64	57,00 Eur* 57,00 Eur* 57,00 Eur* 45,00 Eur*	78,00 Eur* 75,00 Eur* 75,00 Eur* 69,00 Eur*
	Patentuotas cilindrinis raktas – raktas ¹⁾ ; C klasė (atitinka RC2 reikalavimus) sidabrinė, juoda, sendintas auksas F4	THERMO HOT 88 THERMO HOT 78 THERMO 78 THERMO 64	57,00 Eur* 48,00 Eur* 48,00 Eur* 36,00 Eur*	78,00 Eur* 75,00 Eur* 75,00 Eur* 66,00 Eur*
	Patentuotas cilindrinis raktas – apvali rankena ¹⁾ ; C klasė (atitinka RC2 reikalavimus) sidabrinė, juoda, sendintas auksas F4	THERMO HOT 88 THERMO HOT 78 THERMO 78 THERMO 64	63,00 Eur* 60,00 Eur* 60,00 Eur* 48,00 Eur*	87,00 Eur* 84,00 Eur* 84,00 Eur* 75,00 Eur*
	Patentuotas raktas – raktas ¹⁾ , raktas – apvali rankena, cilindrių rinkinys vieno raktų sistemoje; C klasė (atitinka RC2 reikalavimus) sidabrinė, juoda, sendintas auksas F4	THERMO HOT 88 THERMO HOT 78 THERMO 78 THERMO 64	81,00 Eur* 78,00 Eur* 78,00 Eur* 66,00 Eur*	96,00 Eur* 93,00 Eur* 93,00 Eur* 87,00 Eur*
	Cilindrinis užraktas be klasės ¹⁾ vad. statybinis užraktas, skirtas tam laikui, kai durimis naudojasi pašaliniai asmenys.	THERMO HOT 88 THERMO HOT 78 THERMO 78 THERMO 64	24,00 Eur* 16,50 Eur* 16,50 Eur* 13,50 Eur*	-
	Papildoma viršutinė spyna, plieninė sidabrinė skarda		36,00 Eur*	36,00 Eur*

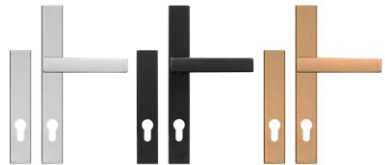



¹⁾ Nurodytos kainos yra be PVM.











¹⁾ Vieno raktų sistemos dviejų cilindrių rinkinyje yra 5 raktai. Paviene cilindrai turi 3 raktus.

PRIEDAI

FURNITŪRA		APDAILA	
		inox, sendintas auksas	juoda
	PASA rankena arba apvali rankena už papildomą mokestį 750 Eur* inox, juoda, sendintas auksas F4 (atitinka RC2 reikalavimus) A, B	42,00 Eur*	42,00 Eur*
	Viršutinio užrakto dangtelis PASA; inox, juoda, sendintas auksas F4 (atitinka RC2 reikalavimus) B	21,00 Eur*	21,00 Eur*
	PASA rankena arba apvali rankena už papildomą mokestį 750 Eur* su C klasės viršutinio cilindro dangtelio apsauga nuo įsigręžimo inox, juoda, sendintas auksas F4 A, B	66,00 Eur*	66,00 Eur*
	Cilindro dangtelis PASA su C klasės viršutinio cilindro dangtelio apsauga nuo įsigręžimo inox, juoda, sendintas auksas F4 B	30,00 Eur*	30,00 Eur*
	PASA rankenos + plono cilindro dangtelio (durų su biuro rankena) rinkinys inox, juoda, sendintas auksas F4; (atitinka RC2 reikalavimus) C, D	39,00 Eur*	39,00 Eur*
	PASA cilindrų dangtelių komplektas (viršutinė spyna ir biuro rankena) inox, juoda, sendintas auksas F4; (atitinka RC2 reikalavimus) D	21,00 Eur*	21,00 Eur*
	PASA slim rankenos + plono cilindro dangtelio (durų su biuro rankena) rinkinys inox, juoda, sendintas auksas F4; (atitinka RC2 reikalavimus) C, D	39,00 Eur*	39,00 Eur*
	PASA plono viršutinio cilindro dangtelis (durys su biuro rankena) inox, juoda, sendintas auksas F4; (atitinka RC2 reikalavimus) B, D, F	15,00 Eur*	15,00 Eur*
	PASA plono cilindro dangtelis (durys su biuro rankena) inox, juoda, sendintas auksas F4; (atitinka RC2 reikalavimus) E, F	33,00 Eur*	33,00 Eur*
	HAGA rankena arba apvali rankena už papildomą mokestį 750 Eur* inox, juoda, sendintas auksas F4 (atitinka RC2 reikalavimus) A, B	48,00 Eur*	54,00 Eur*
	Viršutinio užrakto dangtelis HAGA; inox, juoda, sendintas auksas F4 (atitinka RC2 reikalavimus) B	18,00 Eur*	21,00 Eur*
	Rankena ROYAL, inox, juoda, sendintas auksas F4 (atitinka RC2 reikalavimus) A, B	84,00 Eur*	99,00 Eur*

PRIEDAI













FURNITŪRA		APDAILA	
		inox, sendintas auksas	juoda
	Viršutinio užrakto dangtelis ROYAL; inox, juoda, sendintas auksas F4 (atitinka RC2 reikalavimus) B	57,00 Eur*	66,00 Eur*
	Rankena ROYAL FLEX su C klasės apsauga nuo įsigręžimo inox, juoda, sendintas auksas F4 A, B	96,00 Eur*	111,00 Eur*
	Cilindro dangtelis ROYAL FLEX su C klasės viršutinio cilindro dangtelio apsauga nuo įsigręžimo inox, juoda, sendintas auksas F4 B	57,00 Eur*	66,00 Eur*
	SOLO GAJA rankenos + plono cilindro dangtelio (durs su biuro rankena) rinkinys inox, juoda, sendintas auksas F4; (atitinka RC2 reikalavimus) C, D	48,00 Eur*	57,00 Eur*
	SOLO GAJA cilindrų dangtelių komplektas (viršutinė spyna ir biuro rankena) inox, juoda, sendintas auksas F4; (atitinka RC2 reikalavimus) D	18,00 Eur*	21,00 Eur*

ANTABOS		APDAILA			
		inox	juoda		
	Antaba K35, inox, nerūdijantis plienas, juoda ¹⁾ (galima atidaryti mygtuku) C, D, E, F	il. 180 cm il. 160 cm il. 120 cm il. 60 cm	171,00 Eur* 222,00 Eur* 210,00 Eur* 192,00 Eur* 162,00 Eur*		
		Antaba KK35, inox, nerūdijantis plienas, juoda ¹⁾ (galima atidaryti mygtuku) C, D, E, F	il. 180 cm il. 160 cm il. 120 cm il. 60 cm	153,00 Eur* 198,00 Eur* 189,00 Eur* 192,00 Eur* 168,00 Eur* 138,00 Eur*	
			Antaba KP, inox, nerūdijantis plienas, juoda ¹⁾ (galima atidaryti mygtuku) C, D, E, F	il. 180 cm il. 160 cm il. 120 cm il. 60 cm	153,00 Eur* 198,00 Eur* 189,00 Eur* 192,00 Eur* 168,00 Eur* 138,00 Eur*
				Antaba KPL2, inox, nerūdijantis plienas, juoda (galima atidaryti mygtuku) C, D, E, F	il. 180 cm il. 160 cm il. 120 cm il. 60 cm
				Antaba O35, inox, nerūdijantis plienas, juoda (galima atidaryti mygtuku) C, D, E, F	il. 180 cm il. 160 cm il. 120 cm il. 60 cm
				Antaba OP, inox, nerūdijantis plienas, juoda (galima atidaryti mygtuku) C, D, E, F	il. 180 cm il. 160 cm il. 120 cm il. 60 cm
				Antaba P6K, inox, nerūdijantis plienas, juoda (negalima atidaryti mygtuku) C, D, E, F	il. 120 cm il. 60 cm
				Antaba P60, inox, nerūdijantis plienas, juoda (negalima atidaryti mygtuku) C, D, E, F	il. 120 cm il. 60 cm
		Antabos mygtukas + kontaktorius + elektros instaliacija + elektromagnetinė sklendė C, D, E, F			186,00 Eur*
	Du antabos mygtukai + kontaktorius + elektros instaliacija + elektromagnetinė sklendė E, F		270,00 Eur*		

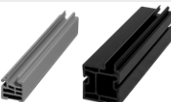





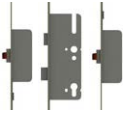

¹⁾ Nurodytos kainos yra be PVM.

¹⁾ Antaba pagal dydį už papildomą 60,00 Eur* be PVM.

PRIEDAI

PRIEDAI UŽ PADIDOMĄ MOKESTĮ		KAINA
	THERMO 78 ir THERMO 64 durų aliumininė stakta (THERMO HOT 88 ir THERMO HOT 78 duryse sumontuota standartinė įranga)	150,00 Eur*
	Aliuminio kampinis profilis, skirtas sujungti duris ir šoninį švieslangį 90 laipsnių kampu (vienas vertikalus)	THERMO HOT 88 THERMO HOT 78 THERMO 78 THERMO 64 450,00 Eur* 270,00 Eur* 270,00 Eur* 240,00 Eur*
	Rėminis pailginimas 30 mm konstrukcijoms THERMO HOT 88 28 mm konstrukcijoms THERMO 64, THERMO 78 ir THERMO HOT 78	75,00 Eur* už vieną
	Juodas kablų-strypų užraktas ir prikabinimo juosta (tik aliuminio stakta). Galima įsigyti tik nuo aukščio Hc = 1980 mm	papildomas mokestis 60,00 Eur*
	Plataus kampo vaizdo akutė, sumontuota 1500 mm +/- 30 mm aukštyje nuo apačios (juoda, inox, senas auksas)	39,00 Eur*
	Nusileidžiantis slenkstis	69,00 Eur*
	PVC pailginimas po slenksčiu durims ir šoniniams švieslangiams (prisegamas arba prisukamas varžtais) auk. 20 mm ir 35 mm, il. 120 cm	18,00 Eur*
	Pailginimas po slenksčiu su pagrindu po durimis; aukštis: 70-250 mm, ilgis: 120 cm	Aukštis: 70 mm, 63,00 Eur* + papildomai 6,00 Eur* už kiekvienus papildomus 10 mm
	Pailginimas po slenksčiu su pagrindu po šoniniu švieslangiu, aukštis: 70-250 mm, ilgis: 120 cm	Aukštis: 70 mm, 63,00 Eur* + papildomai 6,00 Eur* už kiekvienus papildomus 10 mm
	Pailginimas po slenksčiu su pagrindu po šoniniu švieslangiu, aukštis: 70-250 mm, ilgis: 60 cm	Aukštis: 70 mm, 33,00 Eur* + papildomai 3,00 Eur* už kiekvienus papildomus 10 mm
	„BOSTIK“ klijai pailginimams po slenksčiu, pilkos spalvos 430 g	19,50 Eur*
	58 mm plėtimosi juosta, 5 m rulonas, plėtimasis nuo 7 iki 15 mm	66,00 Eur*
	100 mm juosta šiltam montavimui, 1 m ilgio	4,50 Eur*

PRIEDAI

PRIEDAI UŽ PADIDOMĄ MOKESTĮ		KAINA
	Automatinis juostinis užraktas su prikabinimo juosta (tik aliumininė stakta) Automatinį užraktą galima naudoti tik su aliuminio stakta ir rankena. Negalima naudoti duryse su turėklų, elektromagnetine sklende ir viršutiniu užraktu. A	84,00 Eur*
	„ROTO SAFE ENEO 4in1“ elektrinis juostinis užraktas (valdomas klaviatūra su PIN kodu, išmaniuoju telefonu su „Bluetooth“ funkcija, pirštų atspaudais ir kortele arba RFID pakabuku) C, E	1740,00 Eur*
	Elektromagnetinė sklendė su ritinio funkcija / diena ir naktis (tik su aliuminio stakta)	120,00 Eur*
	Elektrinio užkabinimo maitinimas C, D, E, F	36,00 Eur*
	Herkonas	60,00 Eur*
	Sidabrinis arba juodas alkūninis pritrauktuvas. Naudojant elektromagnetinę sklendę, reikia naudoti durų pritrauktuva. Pasirinktinai už papildomą mokestį: varčios atidarymo blokada ²⁾ C, D, E, F	108,00 Eur* 45,00 Eur* (varčios atidarymo blokada)
	Sidabrinis arba juodas bėginis pritrauktuvas su atidarymo pagalba ir atidarymo ribotuvu. Naudojant elektromagnetinę sklendę, reikia naudoti durų pritrauktuva. Pasirinktinai už papildomą mokestį: reguliuojama varčios atidarymo blokada ¹⁾ C, D, E, F	282,00 Eur* 60,00 Eur* (varčios atidarymo blokada)
	Paslėptas durų pritrauktuvas su atidarymo pagalba, atidarymo ribotuvu ir varčios atidarymo blokada ¹⁾ (tik THERMO HOT 88 ir THERMO HOT 78 durims). Naudojant elektromagnetinę sklendę, reikia naudoti durų pritrauktuva. C, D, E, F	384,00 Eur*
	Plieninių durų priežiūros rinkinys: aktyvios valymo putas ir silikoninis konservantas, kurio talpa 400 ml	36,00 Eur*

¹⁾ Blokada leidžia saugiai laikyti varčią tiksliai reikiamoje padėtyje, atsidarymo kampu maždaug nuo 80 laipsnių iki 120 laipsnių.

²⁾ Blokada tik 90 laipsnių atidarymo kampui.

³⁾ Nurodytos kainos yra be PVM.

Durys turi būti apsaugotos nuo saulės spindulių ir tiesioginių kritulių, su stogu.

Stogelio plotis ne mažesnis nei bendras durų plotis plius 1 metras. Ne mažesnis kaip 1 metro gylis. Išsamesnės informacijos ieškokite durų įrengimo instrukcijoje.

Garantijos lapas ir montavimo instrukcija pridedami su produktu.

Šis katalogas yra informacinis, jame nurodytos produktų galiojančios kainos ir jų prieinamumas.

Gamintojas pasilieka teisę neįspėjus iš anksto keisti kainas ir prieinamus produktus.

Tikrovėje spalvos gali skirtis nuo pateikiamu šiame kataloge. Prašome spalvas derinti pagal mūsų platintojų turimus spalvų pavyzdžius. Katalogo nuotraukos yra pažintinės ir, jeigu skiriasi varčių plotis, gali skirtis atskirų elementų matmenų proporcijos. Gali būti spaudos klaidų. Teisės prasme katalogas nėra pasiūlymas ir skelbiamas tik informavimo tikslams.

Versija I/2023/A galioja nuo 2023-06-01.

Duris reikėtų rinktis pagal objekto techninį projektą, parengtą atsižvelgiant į galiojančius eksploataavimo stiprumą ir sąlygas reglamentuojančius standartus ir teisės aktus. ERKADO siūlo kelis variantus, taigi pirkėjas gali rinktis, nes tik jis ar jo įgaliotas asmuo žino užsakomo gaminio paskirtį ir naudojimo sąlygas. Techninius leidimus ir sertifikatus galima parsisiųsti iš tinklalapio www.erkado.pl

ERKADO

durys tai mūsų pasaulis



MURTER

KALNINĖ PUŠIS plieninės lauko durys su originaliu LABEL stiklinimu, lygiagrečiu su varčios paviršiumi, su išskirtine lygaus antracito matinio paviršiaus laminuotė.

ERKADO Sp z o.o.

Gościeradów-Folwark
Osiedle POM 8
23-275 Gościeradów
LENKIJA
PVM MK 715-194-27-90

el. paš.: biuro@erkado.pl
www.erkado.pl

Atsisiųskite katalogą
PLIENINĖS DURYS (pdf)



www.erkado.pl